

**SEILE - KETTEN - GURTE - NETZE**

## Notizen:



### Das Lager

Ein gutsortiertes Lager ermöglicht Ihnen, eine schnelle Verfügbarkeit unserer Waren.



### Die Verarbeitung

Wir garantieren eine fachgerechte Verarbeitung für höchste Qualitätsansprüche.



### Die Lieferung

Zuverlässiger und termingerechter Lieferservice ist für uns eine Selbstverständlichkeit.

Alle angeführten Preise in EUR zuzüglich der gesetzlichen Mehrwertsteuer. Versandkosten werden von uns in Rechnung gestellt. Die gelieferte Ware bleibt bis zur vollständigen Bezahlung unser Eigentum. Preisänderungen und Druckfehler vorbehalten.



**Lieber Geschäftsfreund,**

Neben der traditionellen Seilerei sind wir Komplettanbieter von **Anschlagmitteln**, **Ladungssicherungen** und **Schutzausrüstungen**. Wir verpressen, verspleißen und konfektionieren **Drahtseile**, **Faserseile** und **Ketten** für Industrie, Bau- und Landwirtschaft sowie für den privaten Gebrauch.

Sicherheit wird bei uns groß geschrieben. Wir arbeiten ausschließlich nach den gültigen DIN-, EN- und Ö-Normen.

**Unsere Stärken auf einen Blick**

- **Textile Anschlagmittel** nach EN 1492-1/2  
Rundschlingen und Hebebänder,...
- **Anschlagketten** nach EN 818  
SMA G8, WINNER G10, WINNER PRO G12,...
- **Anschlagseile** nach EN 13414-1  
auch in Sonderausführungen lieferbar,...
- **Drahtseile** in verschiedenen Konstruktionen und Durchmessern  
Forstseile, Hubseile, Niroseile, Architekturseile,...
- **Faserseile** in verschiedenen Materialien und Ausführungen  
Hanf, Polypropylen, Polyamid, Polyester, Dyneema,...
- **Ladungssicherung** nach EN 12195-2/3/4  
Zurrgurte, Zurrketten, Zurrseile, Abdecknetze,...
- **PSA – Schutzausrüstung**  
Auffanggurte, Sicherheitsnetze, Strickleitern,...
- **Sonderanfertigungen** nach individuellen Kundenwünschen

Ein sehr gut sortiertes Lager sichert Ihnen eine **schnelle Verfügbarkeit** unserer Waren. Unser moderner Maschinenpark ermöglicht Sonderlösungen und **fachgerechte Verarbeitung** auf höchstem Qualitätsniveau. Zuverlässiger und **termingerechter Lieferservice** ist für uns eine Selbstverständlichkeit.



Wir freuen uns auf eine gute Zusammenarbeit.

Ihr Seilermeister - **Martin Auinger**

















# DAS HANDWERK

## Fertigung aus Meisterhand



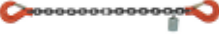

# Inhaltsverzeichnis

<b>Anschlagmittel</b>		<b>Seite 6 - 47</b>		
Textile Anschlagmittel und Zubehör	Seite 6 - 14			Anschlagmittel
Anschlagketten und Zubehör	Seite 16 - 41			
Anschlagseile	Seite 42 - 47			
<b>Drahtseile</b>		<b>Seite 48 - 65</b>		
Drahtseile	Seite 48 - 51			Drahtseile
Drahtseile – Zubehör	Seite 52 - 65			
<b>Niroseile</b>		<b>Seite 66 - 73</b>		
Niroseile	Seite 66 - 67			Niroseile
Niroseile – Zubehör	Seite 68 - 70			
Niroseile – Architektur	Seite 71 - 73			
<b>Faserseile</b>		<b>Seite 74 - 85</b>		
Faserseile und Zubehör	Seite 74 - 83			Faserseile
Anbindestricke	Seite 84			
Handlaufseile	Seite 85			
<b>Ladungssicherung</b>		<b>Seite 86 - 97</b>		
Zurrgurte und Zubehör	Seite 86 - 91			Ladungssicherung
Zurrketten, Zurrdrahtseile	Seite 92 - 95			
Netze und Zubehör	Seite 96 - 97			
<b>Schutzausrüstung</b>		<b>Seite 98 - 108</b>		
PSA	Seite 98 - 101			Schutzausrüstung
Schutznetze und Zubehör	Seite 102 - 105			
Veranstaltungstechnik	Seite 106 - 108			
<b>Tragfähigkeitstabellen</b>	Seite 110 - 113			
<b>AGB</b>	Seite 116			

## Rundschlingen - RS

nach EN 1492-2

- Doppelmantel Ausführung, endlos gelegt
- aus Polyester (PES) blaues Etikett
- Farbcodierung der Tragfähigkeiten gem. Norm
- Eingewebte Tonnenstreifen
- Für Temperaturen von -40°C bis +100°C geeignet
- Prüfraster am Etikett für wiederkehrende Überprüfungen
- Seriennummer am Tragfähigkeitsetikett - zur eindeutigen Identifikation

Anschlagmittel

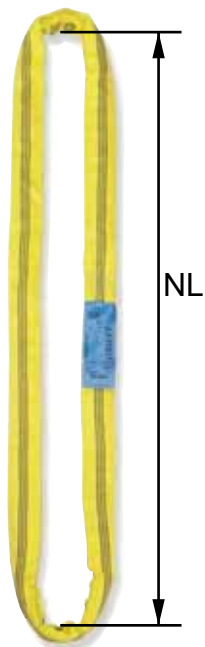

### Rundschlinge - RS



Doppelmantel

Tragfähigkeit WLL	Farbcode	Nutzlänge NL m	Artikelnummer	Preis per Stk	Nutzlänge NL m	Artikelnummer	Preis / Stk
• 1 to	violett	1	3000-01010	5,50	3	3000-01030	14,70
		1,5	3000-01015	7,80	4	3000-01040	19,30
		2	3000-01020	10,10	5	3000-01050	23,90
		2,5	3000-01025	12,40	6	3000-01060	28,60
						je weiterer m NL	
• 2 to	grün	1	3000-02010	7,90	3	3000-02030	23,30
		1,5	3000-02015	11,90	4	3000-02040	31,60
		2	3000-02020	15,60	5	3000-02050	39,10
		2,5	3000-02025	19,50	6	3000-02060	47,10
						je weiterer m NL	
• 3 to	gelb	1	3000-03010	10,80	3	3000-03030	30,90
		1,5	3000-03015	16,10	4	3000-03040	41,50
		2	3000-03020	21,70	5	3000-03050	51,30
		2,5	3000-03025	26,90	6	3000-03060	61,60
						je weiterer m NL	
• 4 to	grau	1	3000-04010	16,70	3	3000-04030	40,60
		1,5	3000-04015	21,00	4	3000-04040	52,20
		2	3000-04020	30,90	5	3000-04050	66,70
		2,5	3000-04025	35,70	6	3000-04060	74,60
						je weiterer m NL	
• 5 to	rot	1	3000-05010	26,40	3	3000-05030	63,20
		1,5	3000-05015	36,80	4	3000-05040	74,40
		2	3000-05020	45,40	5	3000-05050	94,80
		2,5	3000-05025	54,20	6	3000-05060	110,80
						je weiterer m NL	
• 6 to	braun	1	3000-06010	31,10	3	3000-06030	65,80
		1,5	3000-06015	40,30	4	3000-06040	80,10
		2	3000-06020	48,80	5	3000-06050	99,50
		2,5	3000-06025	58,90	6	3000-06060	111,10
						je weiterer m NL	
• 8 to	blau	1	3000-08010	33,20	3	3000-08030	77,30
		1,5	3000-08015	44,20	4	3000-08040	99,30
		2	3000-08020	55,20	5	3000-08050	125,40
		2,5	3000-08025	66,20	6	3000-08060	151,20
						je weiterer m NL	
• 10 to	orange	-	-	-	3	3000-10030	137,60
		-	-	-	4	3000-10040	184,80
		2	3000-10020	96,60	5	3000-10050	232,00
		-	-	-	6	3000-10060	279,30
						je weiterer m NL	

Bis 60 to lieferbar



Betriebsanleitung beachten! Zu finden unter [www.seilerei.at/downloads](http://www.seilerei.at/downloads)



## Rundschlingengehänge - RSG

nach EN 1492-2

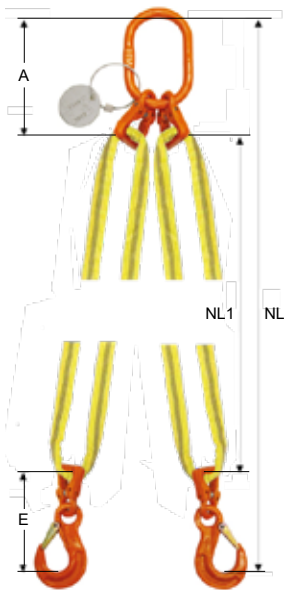

Code	Tragfähigkeit 0-45° / 45-60° kg	Rund- schlinge to	Aufhän- geglied	Verbin- dungs- glied	Ösen- haken	Länge A+E mm	Artikelnummer für NL1 = 2,0 m	Preis / Stk* für NL1 = 2,0 m
<b>Rundschlingengehänge 1-strang</b>								
● RSG I-1	1000 / -	1	AW 13	CARW 8	HSW 5-6	310	3121-01020	95,00
● RSG I-2	2000 / -	2	AW 13	CARW 8	HSW 7-8	360	3121-02020	105,40
● RSG I-3	3000 / -	3	AW 16	CARW 10	HSW 10	410	3121-03020	149,90
● RSG I-4	4000 / -	4	AW 18	CARW 10	HSW 10	430	3121-04020	162,90
<b>Rundschlingengehänge 2-strang</b>								
● RSG II-1	1400 / 1000	1	AW 13	CARW 8	HSW 5-6	310	3122-01020	179,10
● RSG II-2	2800 / 2000	2	AW 16	CARW 8	HSW 7-8	360	3122-02020	204,90
● RSG II-3	4200 / 3000	3	AW 18	CARW 10	HSW 10	430	3122-03020	287,70
● RSG II-4	5600 / 4000	4	AW 22	CARW 10	HSW 10	460	3122-04020	318,30
<b>Rundschlingengehänge 3-strang</b>								
● RSG III-1	2100 / 1500	1	VW 7-8	CARW 8	HSW 5-6	410	3123-01020	303,40
● RSG III-2	4200 / 3000	2	VW 7-8	CARW 8	HSW 7-8	430	3123-02020	335,00
● RSG III-3	6300 / 4500	3	VW 7-8	CARW 10	HSW 10	530	3123-03020	453,50
● RSG III-4	8400 / 6000	4	VW 10	CARW 10	HSW 10	560	3123-04020	507,40
<b>Rundschlingengehänge 4-strang</b>								
● RSG IV-1	2100 / 1500	1	VW 7-8	CARW 8	HSW 5-6	410	3124-01020	387,90
● RSG IV-2	4200 / 3000	2	VW 7-8	CARW 8	HSW 7-8	430	3124-02020	429,50
● RSG IV-3	6300 / 4500	3	VW 7-8	CARW 10	HSW 10	530	3124-03020	587,50
● RSG IV-4	8400 / 6000	4	VW 10	CARW 10	HSW 10	560	3124-04020	650,60

- Gehängelänge NL = Nutzlänge NL1 der Rundschlinge + Länge der Beschlagteile A+E
- Schutzschlauch für den optimalen Schutz der Rundschlinge ist bei der Bestellung anzugeben.

\*Aufpreis Differenz für andere Längen siehe Preise Rundschlingen - RS x Strangzahl

## Schutzschlauch für Rundschlingen - RSE / Einfachmantel

- zusätzlicher Schutz gegen Verschleiß
- das Rundschlingengehänge wird durch den Schutzschlauch kompakter
- gleiche Farbcodierung und eingewebte Tonnenstreifen der Tragfähigkeiten gem. Norm
- wird vor der Montage über die einzelnen Rundschlingenstränge gezogen



für Rundschlinge RSE	Farbcode	Breite mm	Artikelnummer	Preis / lfm
● 1 to	1	46	3530-1000	6,80
● 2 to	2	46	3530-2000	6,80
● 3 to	3	57	3530-3000	7,90
● 4 to	4	65	3530-4000	8,60



**Hebeband - HB**

nach EN 1492-1

- 2-lagig mit verstärkten Endschlaufen
- aus Polyester (PES) blaues Etikett
- Farbcodierung der Tragfähigkeiten gem. Norm
- Eingewebte Tonnenstreifen
- Für Temperaturen von -40°C bis +100°C geeignet
- Prüfraster am Etikett für wiederkehrende Überprüfungen
- Seriennummer am Tragfähigkeitsetikett - zur eindeutigen Identifikation

Anschlagmittel

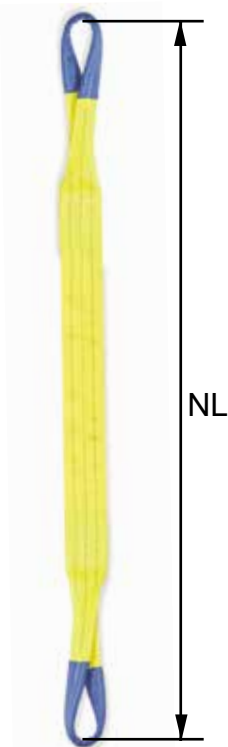

Tragfähigkeit WLL	Farbcode - Bandbreite mm	Schlaufen-größe ca. mm	Nutzlänge NL m	Artikelnummer	Preis / Stk	Nutzlänge NL m	Artikelnummer	Preis / Stk
● 1 to	violett - 30	250	2	3200-01020	18,80	6	3200-01060	37,80
			3	3200-01030	23,40	8	3200-01080	46,20
			4	3200-01040	29,40	10	3200-01100	auf Anfrage
			5	3200-01050	33,60	je weiterer m NL		auf Anfrage
● 2 to	grün - 60	350	2	3200-02020	24,40	6	3200-02060	46,20
			3	3200-02030	30,20	8	3200-02080	62,40
			4	3200-02040	35,60	10	3200-02100	auf Anfrage
			5	3200-02050	41,20	je weiterer m NL		auf Anfrage
● 3 to	gelb - 90	400	2	3200-03020	35,40	6	3200-03060	64,40
			3	3200-03030	41,60	8	3200-03080	82,30
			4	3200-03040	47,80	10	3200-03100	auf Anfrage
			5	3200-03050	55,20	je weiterer m NL		auf Anfrage
● 4 to	grau - 120	500	2	3200-04020	63,80	6	3200-04060	105,80
			3	3200-04030	70,20	8	3200-04080	129,60
			4	3200-04040	82,10	10	3200-04100	auf Anfrage
			5	3200-04050	93,40	je weiterer m NL		auf Anfrage
● 5 to	rot - 150	600	2	3200-05020	84,60	6	3200-05060	158,50
			3	3200-05030	103,20	8	3200-05080	195,60
			4	3200-05040	121,60	10	3200-05100	auf Anfrage
			5	3200-05050	140,20	je weiterer m NL		auf Anfrage
● 6 to	braun - 180	600	2	3200-06020	95,30	6	3200-06060	167,80
			3	3200-06030	113,40	8	3200-06080	204,10
			4	3200-06040	131,60	10	3200-06100	auf Anfrage
			5	3200-06050	149,70	je weiterer m NL		auf Anfrage
● 8 to	blau - 240	800	-	-	-	6	3200-08060	234,90
			3	3200-08030	169,20	8	3200-08080	278,80
			4	3200-08040	191,20	10	3200-08100	auf Anfrage
			5	3200-08050	212,80	je weiterer m NL		auf Anfrage
● 10 to	orange - 300	800	-	-	-	6	3200-10060	278,10
			3	3200-10030	184,10	8	3200-10080	341,20
			4	3200-10040	215,50	10	3200-10100	auf Anfrage
			5	3200-10050	246,90	je weiterer m NL		auf Anfrage

Bis 20 to lieferbar



Betriebsanleitung beachten! Zu finden unter [www.seilerei.at/downloads](http://www.seilerei.at/downloads)



### Hebebandgehänge - HBG

nach EN 1492-1

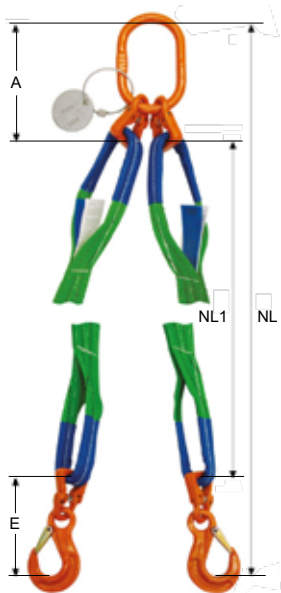

Code	Tragfähigkeit 0-45° / 45-60° kg	Hebe- band to	Aufhän- geglied	Verbin- dungs- glied	Ösen- haken	Länge A+E mm	Artikelnummer für NL1 = 2,0 m	Preis / Stk* für NL1 = 2,0 m
<b>Hebebandgehänge 1-strang</b>								
● HBG I-1	1000 / -	1	AW 13	CARW 8	HSW 5-6	310	3221-01020	103,80
● HBG I-2	2000 / -	2	AW 13	CARW 8	HSW 7-8	360	3221-02020	114,20
● HBG I-3	3000 / -	3	AW 16	CARW 10	HSW 10	410	3221-03020	163,90
● HBG I-4	4000 / -	4	AW 18	CARW 10	HSW 10	430	3221-04020	190,90
<b>Hebebandgehänge 2-strang</b>								
● HBG II-1	1400 / 1000	1	AW 13	CARW 8	HSW 5-6	310	3222-01020	196,50
● HBG II-2	2800 / 2000	2	AW 16	CARW 8	HSW 7-8	360	3222-02020	222,50
● HBG II-3	4200 / 3000	3	AW 18	CARW 10	HSW 10	430	3222-03020	315,70
● HBG II-4	5600 / 4000	4	AW 22	CARW 10	HSW 10	460	3222-04020	374,30
<b>Hebebandgehänge 3-strang</b>								
● HBG III-1	2100 / 1500	1	VW 7-8	CARW 8	HSW 5-6	410	3223-01020	329,50
● HBG III-2	4200 / 3000	2	VW 7-8	CARW 8	HSW 7-8	430	3223-02020	361,40
● HBG III-3	6300 / 4500	3	VW 7-8	CARW 10	HSW 10	530	3223-03020	495,50
● HBG III-4	8400 / 6000	4	VW 10	CARW 10	HSW 10	560	3223-04020	591,40
<b>Hebebandgehänge 4-strang</b>								
● HBG IV-1	2100 / 1500	1	VW 7-8	CARW 8	HSW 5-6	410	3224-01020	422,70
● HBG IV-2	4200 / 3000	2	VW 7-8	CARW 8	HSW 7-8	430	3224-02020	464,70
● HBG IV-3	6300 / 4500	3	VW 7-8	CARW 10	HSW 10	530	3224-03020	643,50
● HBG IV-4	8400 / 6000	4	VW 10	CARW 10	HSW 10	560	3224-04020	762,60

- Gehänelänge NL = Nutzlänge NL1 des Hebebandes + Länge der Beschlagteile A+E

\*Aufpreis Differenz für andere Längen siehe Preise Hebeband - HB x Strangzahl

### Rundschlingenanschluß - CARW

Güteklasse 10

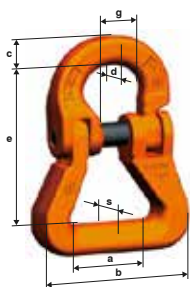

Code	Tragfähigkeit kg	a mm	e mm	c mm	d mm	b mm	s mm	g mm	HB to	RS to	Gewicht kg / Stk	Artikelnummer	Preis / Stk
CARW 8	2500	29	66	12	10	68	18	19	1+2	1+2	0,33	8-CARW08	29,30
CARW 10	4000	40	81	15	13	82	21	24	3+4	3+4	0,71	8-CARW10	40,20
CARW 13	6700	44	104	20	17	101	28	28	5	5+6	1,34	8-CARW13	56,80
CARW 16	10000	47	113	24	20	110	40	34	6	8	1,83	8-CARW16	90,60
CARW 22	19000	110	190	36	25	215	58	52	8	10+12+15	7,98	8-CARW22	172,10

### Hebebandhaken - HBH

- verwendbar für Hebebänder und Rundschlingen
- Ideal für den Gehägebau ohne zusätzliche Bauteile
- kann als Verbindungsmittel zwischen Rundschlingen und Hebebändern verwendet werden
- Farbgebung gemäß Farbcode für textile Anschlagmittel, Güteklasse 8

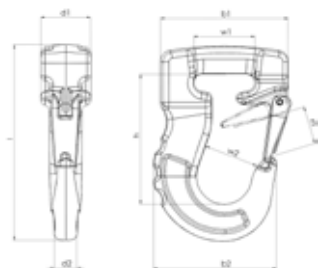

Code	Farb- code	WLL t	b1 mm	b2 mm	d1 mm	d2 mm	h mm	l mm	m mm	w1 mm	w2 mm	Ge- wicht kg	Artikelnummer	Preis
● HBH 1	violett	1	78	76	28	17	87	124	34	40	30	0,73	8-HBH01	43,10
● HBH 2	grün	2	91	90	35	21	103	148	40	45	39	1,27	8-HBH02	54,60
● HBH 3	gelb	3	113	110	45	26	115	175	40	54	47	2,30	8-HBH03	86,90
● HBH 4	grau	4	133	139	56	32	147	223	50	76	60	4,62	8-HBH04	159,80
● HBH 5	rot	5	133	139	56	32	147	223	50	76	60	4,62	8-HBH05	186,10
● HBH 6	braun	6	133	139	56	32	147	223	50	76	60	4,62	8-HBH06	199,80

## Hebeband - HBED

nach EN 1492-1

- 2-lagig mit hochfesten Endbeschlägen - ED
- aus Polyester (PES) blaues Etikett
- Farbcodierung der Tragfähigkeiten gem. Norm
- Eingewebte Tonnenstreifen
- Für Temperaturen von -40°C bis +100°C geeignet
- Prüfraster am Etikett für wiederkehrende Überprüfungen
- Seriennummer am Tragfähigkeitsetikett - zur eindeutigen Identifikation

Anschlagmittel

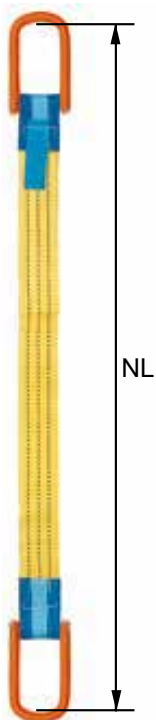

Tragfähigkeit WLL	Farbcode - Bandbreite mm	Eisenbügel	Nutzlänge NL m	Artikelnummer	Preis / Stk	Nutzlänge NL m	Artikelnummer	Preis / Stk
• 1 to	violett - 30	ED 40	2	3210-01020	auf Anfrage	6	3210-01060	auf Anfrage
			3	3210-01030	auf Anfrage	8	3210-01080	auf Anfrage
			4	3210-01040	auf Anfrage	je weiterer m NL		auf Anfrage
			5	3210-01050	auf Anfrage			
• 2 to	grün - 60	ED 75	2	3210-02020	auf Anfrage	6	3210-02060	auf Anfrage
			3	3210-02030	auf Anfrage	8	3210-02080	auf Anfrage
			4	3210-02040	auf Anfrage	je weiterer m NL		auf Anfrage
			5	3210-02050	auf Anfrage			
• 3 to	gelb - 90	ED 105	2	3210-03020	auf Anfrage	6	3210-03060	auf Anfrage
			3	3210-03030	auf Anfrage	8	3210-03080	auf Anfrage
			4	3210-03040	auf Anfrage	je weiterer m NL		auf Anfrage
			5	3210-03050	auf Anfrage			
• 4 to	grau - 120	ED 135	2	3210-04020	auf Anfrage	6	3210-04060	auf Anfrage
			3	3210-04030	auf Anfrage	8	3210-04080	auf Anfrage
			4	3210-04040	auf Anfrage	je weiterer m NL		auf Anfrage
			5	3210-04050	auf Anfrage			

- Andere Nutzlängen und Tragfähigkeiten auf Anfrage

## Hochfester Endbeschlag - ED

- aus hochfestem Material, Güteklasse 10
- Pulverbeschichtet
- ED Endbeschläge sind zum Schnüren geeignet

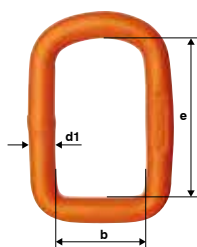

Type	passend zu Bandbreite mm	e mm	b mm	d1 mm	Tragfähigkeit kg	Gewicht kg / Stk
ED 40	30	80	40	13	1.000	0,3
ED 75	60	125	75	16	2.500	0,7
ED 105	90	165	105	20	3.000	1,5
ED 135	120	210	135	23	4.000	2,5
ED 165	150	245	165	26	5.000	3,8
ED 195	180	300	195	30	6.000	6,1
ED 265	240	395	265	36	8.000	11,7



## Hebeband - HBE

1-lagig, endlos, nach DIN EN 1492-1

- einlagig, endlos vernäht
- aus Polyester (PES) blaues Etikett
- Farbcodierung der Tragfähigkeiten gem. Norm
- Eingewebte Tonnenstreifen
- Für Temperaturen von -40°C bis +100°C geeignet
- Prüfraster am Etikett für wiederkehrende Überprüfungen
- Seriennummer am Tragfähigkeitsetikett - zur eindeutigen Identifikation



Tragfähigkeit WLL	Farbcode - Bandbreite mm	Nutzlänge NL m	Artikelnummer	Preis / Stk	Nutzlänge NL m	Artikelnummer	Preis / Stk
● 1 to	violett - 30	1	3260-01010	auf Anfrage	3	3260-01030	auf Anfrage
		1,5	3260-01015	auf Anfrage	4	3260-01040	auf Anfrage
		2	3260-01020	auf Anfrage	je weiterer m NL		auf Anfrage
		2,5	3260-01025	auf Anfrage			
● 2 to	grün - 60	1	3260-02010	auf Anfrage	3	3260-02030	auf Anfrage
		1,5	3260-02015	auf Anfrage	4	3260-02040	auf Anfrage
		2	3260-02020	auf Anfrage	je weiterer m NL		auf Anfrage
		2,5	3260-02025	auf Anfrage			
● 3 to	gelb - 90	1	3260-03010	auf Anfrage	3	3260-03030	auf Anfrage
		1,5	3260-03015	auf Anfrage	4	3260-03040	auf Anfrage
		2	3260-03020	auf Anfrage	je weiterer m NL		auf Anfrage
		2,5	3260-03025	auf Anfrage			
● 4 to	grau - 120	1	3260-04010	auf Anfrage	3	3260-04030	auf Anfrage
		1,5	3260-04015	auf Anfrage	4	3260-04040	auf Anfrage
		2	3260-04020	auf Anfrage	je weiterer m NL		auf Anfrage
		2,5	3260-04025	auf Anfrage			

- Andere Nutzlängen und Tragfähigkeiten auf Anfrage

## Abschleppschlingen

mit 2 Schlaufen

- mit verstärkten Endschlaufen
- aus Polyester (PES) blaues Etikett
- mit Warnflagge mittig
- geringes Gewicht, geringer Platzbedarf
- ideal für LKW, Baumaschinen oder Traktoren
- nicht Heben, nur Ziehen!



Bruchlast in daN	Nutzlänge NL m	Schlaufenlänge ca. mm	Abschleppschlinge für Radfahrzeuge mit zulässigem Gesamtgewicht	Farbe	Artikelnummer	Preis / Stk
35000	4	200	bis 15 to	● rot	3150-3504	100,90
35000	6	200	bis 15 to	● rot	3150-3506	129,20
56000	4	200	bis 24 to	● blau	3150-5604	136,40
56000	6	200	bis 24 to	● blau	3150-5606	177,60



**Abschleppschlingen dürfen nicht zum Heben von Lasten verwendet werden!**

## Einweghebebänder ähnlich EN 1492-1 oder nach DIN 60005

für Hebevorgänge zum einmaligen Transport von Gütern  
mit 7-facher Sicherheit in Anlehnung an EN 1492-1 (**Etiketten blau**)  
mit 5-facher Sicherheit laut DIN 60005 (**Etiketten orange**)

Ideal für den Transport von der Herstellung bis zum Endverbraucher.

Einweghebebänder dürfen nicht wiederverwendet werden, und müssen am Ende der Transportkette zerstört werden. Sie unterscheiden sich damit von Hebebändern nach EN 1492-1, die bis zur Ablegereife immer wieder für neue Transport- und Hebeaufgaben genutzt werden dürfen.

### Klassische Anwendungsgebiete:

- Fertighausindustrie und Zulieferer
- Holzbau
- Transport von Langgut, zB Rohre
- Stahlhändler

## Einweghebebänder ähnl. EN 1492-1 (Sicherheitsfaktor 7:1)

blaue Etiketten



Tragfähigkeit kg	Nutzlänge NL m	Bandbreite mm	Norm	Menge	Artikelnummer	Preis / Stk
500	0,50	50	ähnl. EN 1492-1	100	3248-0505	1,23
500	2,00	48	ähnl. EN 1492-1	100	3248-0520	3,42
1000	0,50	50	ähnl. EN 1492-1	100	3248-1005	1,66
1000	0,80	50	ähnl. EN 1492-1	100	3248-1008	2,15
1000	1,00	50	ähnl. EN 1492-1	100	3248-1010	2,71

- Preis gültig bei angegeben Mengenabnahme!



Diese Einweghebebänder ähnl. EN 1492-1 müssen am Ende der Transportkette zerstört werden und dürfen kein weiteres mal verwendet werden!

Anschlagart					
Neigungswinkel beta β	0°	0°	0°	bis 45°	bis 60°
	500kg	400kg	1000kg	700kg	500kg
	1000kg	800kg	2000kg	1400kg	1000kg
Lastfaktor	1	0,8	2	1,4	1

## Einweghebebänder nach DIN 60005 (Sicherheitsfaktor 5:1)

orange Etiketten



Tragfähigkeit kg	Nutzlänge NL m	Bandbreite mm	Norm	Menge	Artikelnummer	Preis / Stk
750	0,50	48	DIN 60005	100	3249-0705	1,27
750	0,70	48	DIN 60005	100	3249-0707	1,75

- Preis gültig bei angegeben Mengenabnahme!



Diese Einweghebebänder nach DIN 60005 müssen am Ende der Transportkette zerstört werden und dürfen kein weiteres mal verwendet werden!

Anschlagart					
Neigungswinkel beta β	0°	0°	0°	bis 45°	bis 60°
	750kg	600kg	1500kg	1050kg	750kg
Lastfaktor	1	0,8	2	1,4	1



## Abriebschutzschlauch - AS

- Schutzschlauch aus Treviergewebe
- innen gummiert
- für Lasten mit rauen Oberflächen
- wird über das textile Anschlagmittel geschoben



Type	geeignet für Hebebänder über Einzelstrang	geeignet für Rundschlingen über Doppelstrang	geeignet für Zurrgurte	Artikelnummer	Preis / lfm
AS 25	-	-	35 mm	3500-0025	6,10
AS 38	HB 1 to / 30 mm	RS 1 to	50 mm	3500-0038	6,50
AS 52	HB 2 to / 60 mm	RS 2 to + 3 to	-	3500-0052	8,30
AS 75	HB 3 to / 90 mm	RS 4 to + 5 to + 6 to	75 mm	3500-0075	10,90
AS 102	HB 4 to / 120 mm	RS 8 to	-	3500-0102	14,50
AS 125	HB 5 to / 150 mm	RS 10 to	-	3500-0125	23,20

## Gurtscheuerschutz - GS

- dreilagig, daher sehr wirksam
- aus Polyester (PES)
- Standardlänge 500 mm

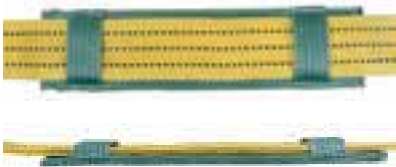

Type	geeignet für Hebebänder über Einzelstrang	geeignet für Rundschlingen über Doppelstrang	geeignet für Zurrgurte	Farbe	Artikelnummer	Preis / Stk
GS 50	HB 1 to / 30 mm	-	35 mm	• blau	3510-0050	9,80
GS 60	-	-	50 mm	• grün	3510-0060	9,80
GS 90	HB 2 to / 60 mm	RS 1 to	75 mm	• gelb	3510-0090	10,40
GS 120	HB 3 to / 90 mm	RS 2 to + 3 to	-	• grau	3510-0120	10,70
GS 150	HB 4 to / 120 mm	RS 4 to + 5 to + 6 to	-	• rot	3510-0150	12,00
GS 180	HB 5 to / 150 mm	RS 8 to	-	• braun	3510-0180	13,70
GS 240	HB 6 to / 180 mm	RS 10 to	-	• blau	3510-0240	20,20

## Gurtscheuerschutz - GSK

- mit Klettverschluss
- aus Polyester (PES)
- Standardlänge 500 mm



Type	geeignet für Hebebänder über Einzelstrang	geeignet für Rundschlingen über Einzelstrang	Farbe	Artikelnummer	Preis / Stk
GSK 120	-	RS 1 to	• grau	3511-0120	25,10
GSK 150	HB 1 to / 30 mm	RS 2 to	• rot	3511-0150	27,80
GSK 180	HB 2 to / 60 mm	RS 3 to / 4 to	• braun	3511-0180	29,30
GSK 240	-	RS 5 to / 6 to	• blau	3511-0240	30,60
GSK 300	HB 6 to / 90 mm	RS 8 to / 10 to	• orange	3511-0300	33,40

**Kantenschutzschlauch - KSPU**

- Ausgezeichneter Verschleißschutz für textile Anschlagmittel
- aus Polyurethan, beidseitig verwendbar
- Widerstandsfähig, auch bei scharfen Kanten und rauen Lastoberflächen

**Standardausführung:**

- geschlossen - beidseitig verwendbar

**Auf Anfrage:**

- geschlitzt - einseitig verwendbar

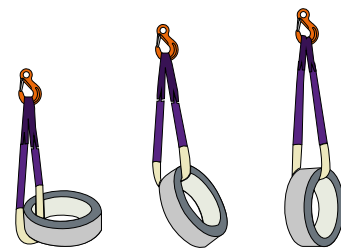

Anschlagmittel



Type	geeignet für Hebebänder über Einzelstrang	geeignet für Rundschnitten über Doppelstrang	geeignet für Rundschnitten über Einzelstrang	Artikelnummer	Preis / lfm
<b>KSPU 30</b>	HB 1 to / 30 mm	-	RS 1 to	<b>3520-0030</b>	<b>110,70</b>
<b>KSPU 50</b>	-	-	RS 2 to	<b>3520-0050</b>	<b>110,70</b>
<b>KSPU 60</b>	HB 2 to / 60 mm	RS 1 to	RS 3 to	<b>3520-0060</b>	<b>110,70</b>
<b>KSPU 90</b>	HB 3 to / 90 mm	RS 2 to + 3 to	RS 4 to	<b>3520-0090</b>	<b>157,60</b>
<b>KSPU 120</b>	HB 4 to / 120 mm	RS 4 to	RS 5 to	<b>3520-0120</b>	<b>173,00</b>
<b>KSPU 150</b>	HB 5 to / 150 mm	RS 5 to	RS 6 to	<b>3520-0150</b>	<b>214,40</b>
<b>KSPU 180</b>	HB 6 to / 180 mm	RS 6 to + 8 to	RS 12 to + 15 to	<b>3520-0180</b>	<b>232,80</b>
<b>KSPU 240</b>	HB 8 to / 240 mm	RS 10 to	RS 20 to	<b>3520-0240</b>	<b>298,80</b>
<b>KSPU 300</b>	HB 10 to / 300 mm	RS 20 to + 25 to		<b>3520-0300</b>	<b>456,50</b>

Der Kantenschutz aus Polyurethan ist vor allem zum Wenden von scharfkantigen Lasten geeignet. Da der Schutzschlauch auf dem textilen Anschlagmittel frei beweglich ist, sind auch Hebevorgänge mit Relativbewegung der Last möglich.

**Hebebänder mit Festbeschichtung**

- Festbeschichtung mit Hebeband fest vergossen
- Transparent für bessere Gewebekontrolle
- Festbeschichtungen bis 300mm Bandbreite möglich
- Beschichtung beidseitig (Artikel 3250-)
- Beschichtung einseitig (Artikel 3251-)
- Preise auf Anfrage



Hebebänder mit Festbeschichtung sind nur dann zu verwenden, wenn sich die Last nicht im Band bewegen kann, also keine Relativbewegungen zwischen Beschichtung und Last auftreten.



# 90 Jahre Seilerei Auinger



**90** JAHRE  
SEIT 1933

*Vielen Dank für  
die gute Zusammenarbeit!*

[www.seilerei.at](http://www.seilerei.at)



## Unser Leistungsumfang

- **Belastungsprüfung mit unserer Prüfeinrichtung** bis 19 mm Kettenstärke
- **Sicht- und Maßkontrolle**
- **Verschleißmessung**
- **Überprüfung der Zubehörteile**
- **Instandsetzung nach Rücksprache**
- **schriftliche Prüfnachweise** nach der Bestandsprüfung
- **Beratung**



## SMA - PRÜFSERVICE für ein sicheres Arbeiten!

Wir überprüfen Anschlagketten, Zurrketten,  
Anschlagpunkte, Schäkkel, Anschlagseile  
sowie textile Anschlagmittel.



# ANSCHLAGKETTEN - Übersicht

## Übersicht von gängigen Anschlagketten

(nach EN 818-4 mit Modifikationen, SMA G8 / WINNER G10)

### Bestellbeispiel

SMA Kette - 13mm 2-Stranggehänge mit Verkürzungsmöglichkeit und Kuppelhaken, Länge 3m

<b>SMA</b>	<b>13</b>	<b>II</b>	<b>VMXKW - KHSW</b>	<b>/</b>	<b>3m</b>
Kurzbezeichnung	Nenn-durch-messer	Strang-anzahl	Aufhänge-kopf	Endhaken	Nutzlänge

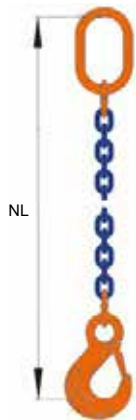
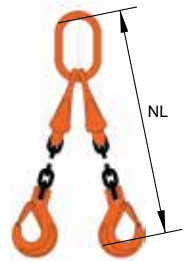

I AW-HSW Connex

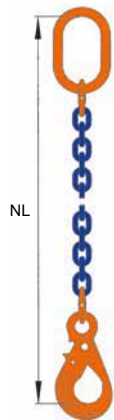

I AW-LHW Connex

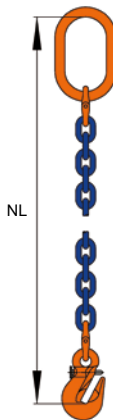

I AW-PSW Connex



I AW-AW Connex

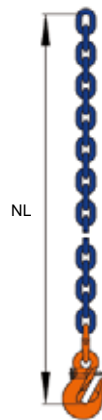

I PSW Connex

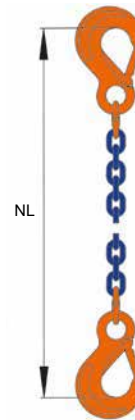

I HSW-HSW Connex

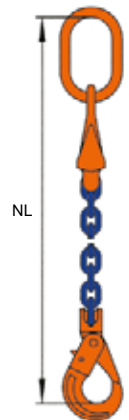

I VXKW-KLHW

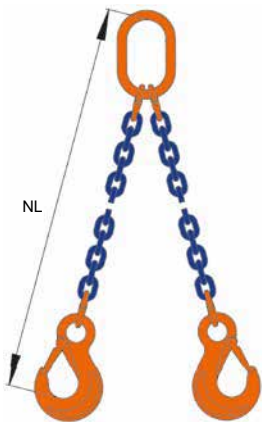

II AW-HSW Connex

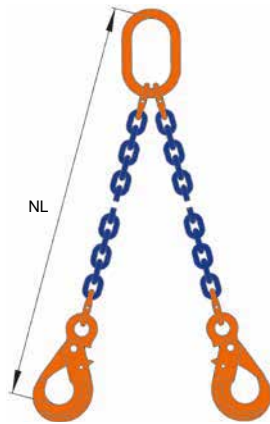

II AW-LHW Connex

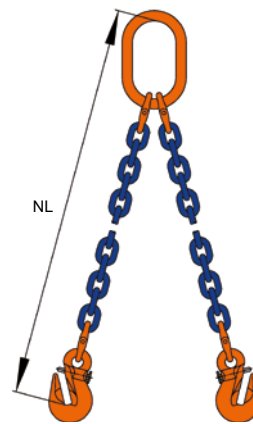

II AW-PSW Connex

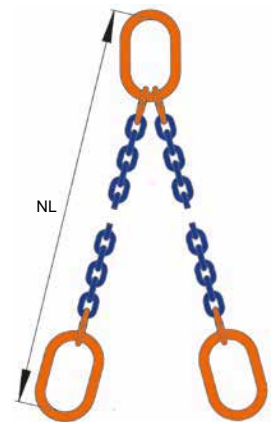

II AW-AW Connex

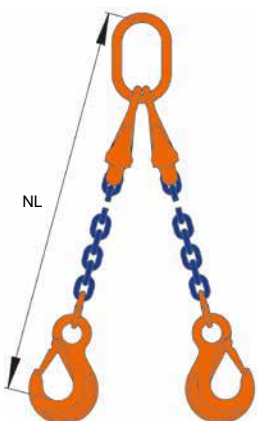

II VXKW-HSW Connex

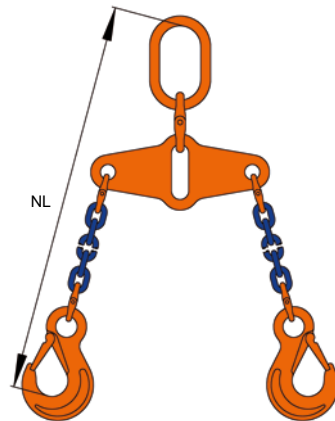

II AW-HSW-AGWW Connex

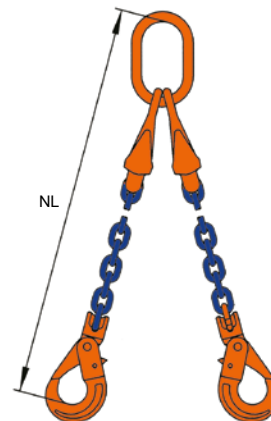

II VXKW-KLHW

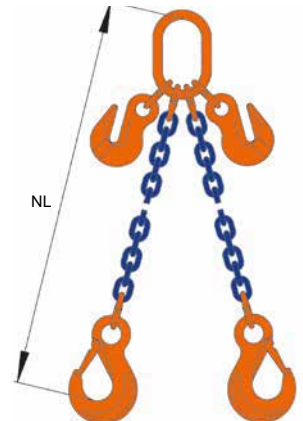

II AW-HSW-PW Connex

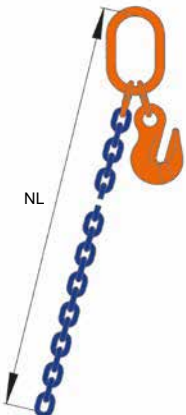

II AW-S-PW Connex

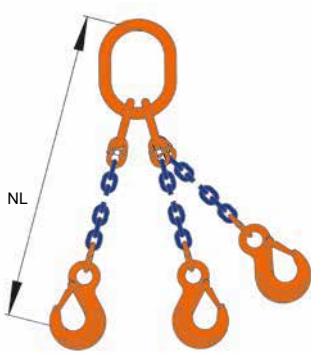

III VW-HSW Connex

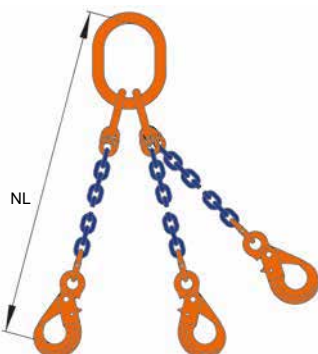

III VW-LHW Connex

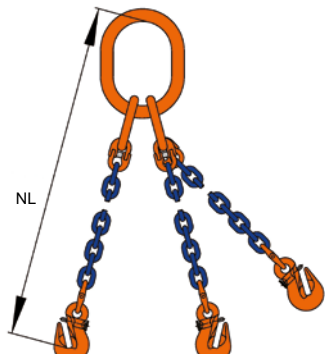

III VW-PSW Connex

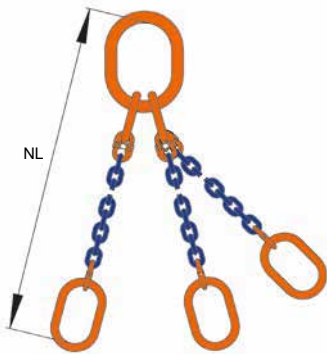

III VW-AW Connex

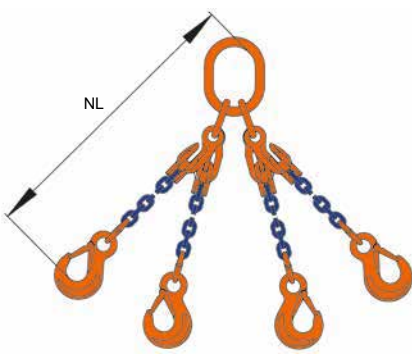

IV VXKW-HSW Connex

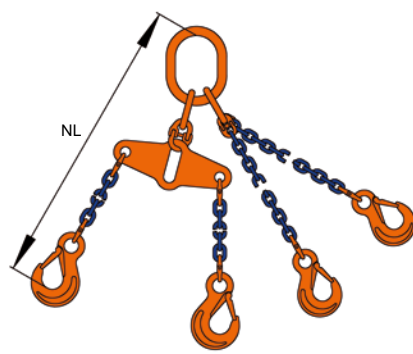

IV VW-HSW-AGWW Connex

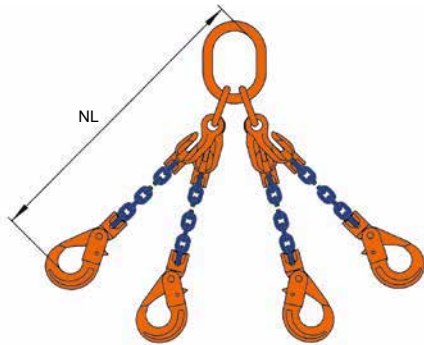

IV VXKW-KLHW

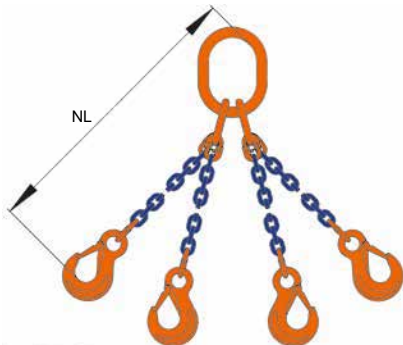

IV VW-HSW Connex

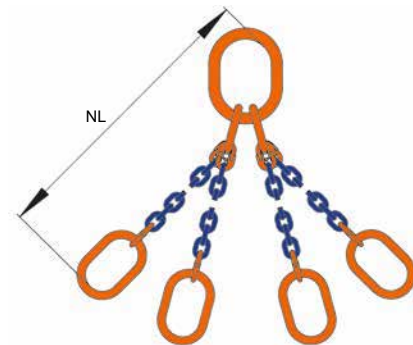

IV VW-AW Connex

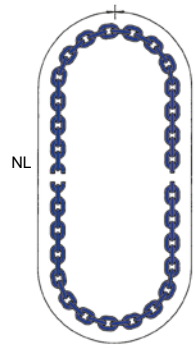

S

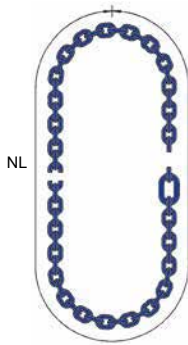

SK (erst ab Dimension 8 machbar!)

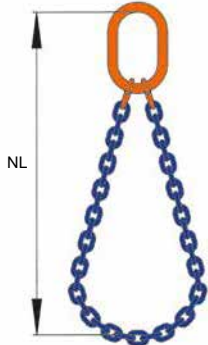

II AW-S Connex

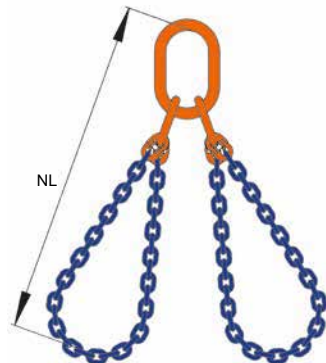

IV VW-S Connex

# ANSCHLAGKETTEN

## Anschlagketten SMA G8 / Güteklasse 8 ■ / nicht verkürzbar

nach EN 818-4 mit Modifikationen

**Vorteile:** Altbewährte G8 Ausführung  
Kostengünstige Alternative zu Winner G10



nicht verkürzbar

Ketten Ø mm	Tragfähigkeit kg	Aufhängeteil	Haken	Verbindungsteil	Artikelnummer nicht verkürzbar	Preis per 1 m Nutzlänge	Preis je weiteren m Nutzlänge
SMA 6	1.120	AW 13	KHSW 5/6	CW 6	8100-0106	66,20	9,30
SMA 8	2.000	AW 16	KHSW 8	CW 8	8100-0108	82,60	13,80
SMA 10	3.150	AW 18	KHSW 10	CW 10	8100-0110	109,50	19,20
SMA 13	5.300	AW 22	KHSW 13	CW 13	8100-0113	165,80	31,60
SMA 16	8.000	AW 26	KHSW 16	CW 16	8100-0116	265,70	49,60
SMA 19	11.200	AW 32	HSW 19/20	CW 19/20	8100-0119	432,40	87,90



nicht verkürzbar

Ketten Ø mm	β		Aufhängeteil	Haken	Verbindungsteil	Artikelnummer nicht verkürzbar	Preis per 1 m Nutzlänge	Preis je weiteren m Nutzlänge
	0 bis 45°	45 bis 60°						
SMA 6	1.600 kg	1.120 kg	AW 13	KHSW 5/6	CW 6	8100-0206	115,80	18,60
SMA 8	2.800 kg	2.000 kg	AW 18	KHSW 8	CW 8	8100-0208	150,80	27,60
SMA 10	4.250 kg	3.150 kg	AW 22	KHSW 10	CW 10	8100-0210	214,10	38,40
SMA 13	7.500 kg	5.300 kg	AW 26	KHSW 13	CW 13	8100-0213	313,10	63,20
SMA 16	11.200 kg	8.000 kg	AW 32	KHSW 16	CW 16	8100-0216	518,80	99,20
SMA 19	16.000 kg	11.200 kg	AW 36	HSW 19/20	CW 19/20	8100-0219	833,30	175,80



nicht verkürzbar

Ketten Ø mm	β		Aufhängeteil	Haken	Verbindungsteil	Artikelnummer nicht verkürzbar	Preis per 1 m Nutzlänge	Preis je weiteren m Nutzlänge
	0 bis 45°	45 bis 60°						
SMA 6	2.360 kg	1.700 kg	VW 6	KHSW 5-6	CW 6	8100-0406	245,10	37,20
SMA 8	4.250 kg	3.000 kg	VW 7/8	KHSW 8	CW 8	8100-0408	318,20	55,20
SMA 10	6.700 kg	4.750 kg	VW 10	KHSW 10	CW 10	8100-0410	441,90	76,80
SMA 13	11.200 kg	8.000 kg	VW 13	KHSW 13	CW 13	8100-0413	673,90	126,40
SMA 16	17.000 kg	11.800 kg	VW 16	KHSW 16	CW 16	8100-0416	1080,40	198,40
SMA 19	23.600 kg	17.000 kg	VW 19/20	HSW 19/20	CW 19/20	8100-0419	1907,30	351,60

Alle Kettengänge werden mit Kennzeichnungsanhänger und Werksbescheinigung ausgeliefert.

zum Beispiel:

SMA 8, einstrang

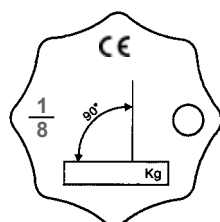

SMA 8, vierstrang

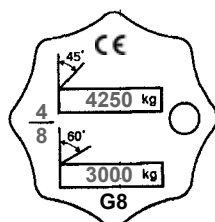

Rückseite





**Anschlagketten SMA G8 / Güteklasse 8 ■ / verkürzbar**

nach EN 818-4 mit Modifikationen

**Vorteile:** Altbewährte G8 Ausführung  
Kostengünstige Alternative zu Winner G10



verkürzbar

Ketten Ø mm	Tragfähigkeit kg	Aufhängeteil / Verkürzung	Haken	Verbindungs- teil	Artikelnummer verkürzbar	Preis per 1 m Nutzlänge	Preis je weiteren m Nutzlänge
SMA 6	1.120	VMXKW 1-6	KHSW 5-6	-	8110-0106	79,50	9,30
SMA 8	2.000	VMXKW 1-8	KHSW 8	-	8110-0108	109,80	13,80
SMA 10	3.150	VMXKW 1-10	KHSW 10	-	8110-0110	146,90	19,20
SMA 13	5.300	VMXKW 1-13	KHSW 13	-	8110-0113	244,40	31,60
SMA 16	8.000	VMXKW 1-16	KHSW 16	-	8110-0116	383,70	49,60
SMA 19	11.200	AW 32 + KPW 19/20	HSW 19/20	CW 19/20	8110-0119	557,60	87,90



verkürzbar

Ketten Ø mm	$\beta$		Aufhängeteil / Verkürzung	Haken	Verbindungs- teil	Artikelnummer verkürzbar	Preis per 1 m Nutzlänge	Preis je weiteren m Nutzlänge
	0 bis 45°	45 bis 60°						
SMA 6	1.600 kg	1.120 kg	VMXKW 2-6	KHSW 5-6	-	8110-0206	131,50	18,60
SMA 8	2.800 kg	2.000 kg	VMXKW 2-8	KHSW 8	-	8110-0208	209,40	27,60
SMA 10	4.250 kg	3.150 kg	VMXKW 2-10	KHSW 10	-	8110-0210	275,50	38,40
SMA 13	7.500 kg	5.300 kg	VMXKW 2-13	KHSW 13	-	8110-0213	459,60	63,20
SMA 16	11.200 kg	8.000 kg	VMXKW 2-16	KHSW 16	-	8110-0216	744,10	99,20
SMA 19	16.000 kg	11.200 kg	AW 36 + KPW 19/20	HSW 19/20	CW 19/20	8110-0219	1083,70	175,80



verkürzbar

Ketten Ø mm	$\beta$		Aufhängeteil / Verkürzung	Haken	Verbindungs- teil	Artikelnummer verkürzbar	Preis per 1 m Nutzlänge	Preis je weiteren m Nutzlänge
	0 bis 45°	45 bis 60°						
SMA 6	2.360 kg	1.700 kg	VMXKW 4-6	KHSW 5-6	-	8110-0406	290,10	37,20
SMA 8	4.250 kg	3.000 kg	VMXKW 4-8	KHSW 8	-	8110-0408	435,40	55,20
SMA 10	6.700 kg	4.750 kg	VMXKW 4-10	KHSW 10	-	8110-0410	623,20	76,80
SMA 13	11.200 kg	8.000 kg	VMXKW 4-13	KHSW 13	-	8110-0413	981,30	126,40
SMA 16	17.000 kg	11.800 kg	VMXKW 4-16	KHSW 16	-	8110-0416	1578,70	198,40
SMA 19	23.600 kg	17.000 kg	VW 19/20 + KPW 19/20	HSW 19/20	CW 19/20	8110-0419	2408,20	351,60

Weitere Beschläge, Ketten-Ø oder Ausführungen auf Anfrage!



Anschlagmittel

# ANSCHLAGKETTEN

## Anschlagketten WINNER G10 / Güteklasse 10 ■ / nicht verkürzbar

nach EN 818-4 mit Modifikationen

**Vorteile:** 25% höhere Tragfähigkeit gegenüber G8 Ketten  
Gewichtersparnis ca. 30% und dadurch einfacheres Handling



nicht verkürzbar

Ketten Ø mm	Tragfähigkeit kg	Aufhängeteil	Haken	Verbindungsteil	Artikelnummer nicht verkürzbar	Preis per 1 m Nutzlänge	Preis je weiteren m Nutzlänge
WIN 6	1.400	AW 13	KHSW 5/6	CW 6	8200-0106	71,70	19,60
WIN 8	2.500	AW 16	KHSW 8	CW 8	8200-0108	90,30	22,60
WIN 10	4.000	AW 18	KHSW 10	CW 10	8200-0110	119,30	31,40
WIN 13	6.700	AW 22	KHSW 13	CW 13	8200-0113	182,90	52,80
WIN 16	10.000	AW 26	KHSW 16	CW 16	8200-0116	289,90	77,80
WIN 19	14.000	AW 32	HSW 19/20	CW 19/20	8200-0119	460,70	146,40



nicht verkürzbar

Ketten Ø mm	$\beta$		Aufhängeteil	Haken	Verbindungsteil	Artikelnummer nicht verkürzbar	Preis per 1 m Nutzlänge	Preis je weiteren m Nutzlänge
	0 bis 45°	45 bis 60°						
WIN 6	2.000 kg	1.400 kg	AW 13	KHSW 5/6	CW 6	8200-0206	126,20	39,20
WIN 8	3.550 kg	2.500 kg	AW 18	KHSW 8	CW 8	8200-0208	168,70	45,20
WIN 10	5.600 kg	4.000 kg	AW 22	KHSW 10	CW 10	8200-0210	233,40	62,80
WIN 13	9.500 kg	6.700 kg	AW 26	KHSW 13	CW 13	8200-0213	347,70	105,60
WIN 16	14.000 kg	10.000 kg	AW 32	KHSW 16	CW 16	8200-0216	567,80	155,60
WIN 19	20.000 kg	14.000 kg	AW 36	HSW 19/20	CW 19/20	8200-0219	889,80	292,80



nicht verkürzbar

Ketten Ø mm	$\beta$		Aufhängeteil	Haken	Verbindungsteil	Artikelnummer nicht verkürzbar	Preis per 1 m Nutzlänge	Preis je weiteren m Nutzlänge
	0 bis 45°	45 bis 60°						
WIN 6	3.000 kg	2.120 kg	VW 6	KHSW 5-6	CW 6	8200-0406	265,40	78,40
WIN 8	5.300 kg	3.750 kg	VW 7/8	KHSW 8	CW 8	8200-0408	349,20	90,40
WIN 10	8.000 kg	6.000 kg	VW 10	KHSW 10	CW 10	8200-0410	480,50	125,60
WIN 13	14.000 kg	10.000 kg	VW 13	KHSW 13	CW 13	8200-0413	743,40	211,20
WIN 16	21.200 kg	15.000 kg	VW 16	KHSW 16	CW 16	8200-0416	1178,20	311,20
WIN 19	30.000 kg	21.200 kg	VW 19/20	HSW 19/20	CW 19/20	8200-0419	2020,60	585,60

Alle Kettengänge werden mit Kennzeichnungsanhänger und Werksbescheinigung ausgeliefert.

zum Beispiel:

WIN 8	
$\frac{4}{8}$ ○ G 10	
0°	kg
45°	5300 kg
60°	3750 kg

Rückseite	
	CE
SEILEREI MARTIN AUINGER www.seilerei.at	
Nr.	12345
Jahr	09/19
geprüft:	



**Anschlagketten WINNER G10 / Güteklasse 10 / verkürzbar**

nach EN 818-4 mit Modifikationen

**Vorteile:** 25% höhere Tragfähigkeit gegenüber G8 Ketten  
Gewichtersparnis ca. 30% und dadurch einfacheres Handling



verkürzbar

Ketten Ø mm	Tragfähigkeit kg	Aufhängeteil / Verkürzung	Haken	Verbindungs- teil	Artikelnummer verkürzbar	Preis per 1 m Nutzlänge	Preis je weiteren m Nutzlänge
WIN 6	1.400	VMXKW 1-6	KHSW 5-6	-	8210-0106	89,80	19,60
WIN 8	2.500	VMXKW 1-8	KHSW 8	-	8210-0108	117,50	22,60
WIN 10	4.000	VMXKW 1-10	KHSW 10	-	8210-0110	156,60	31,40
WIN 13	6.700	VMXKW 1-13	KHSW 13	-	8210-0113	261,90	52,80
WIN 16	10.000	VMXKW 1-16	KHSW 16	-	8210-0116	407,90	77,80
WIN 19	14.000	AW 32 + KPW 19/20	HSW 19/20	CW 19/20	8210-0119	585,80	146,40



verkürzbar

Ketten Ø mm	β		Aufhängeteil / Verkürzung	Haken	Verbindungs- teil	Artikelnummer verkürzbar	Preis per 1 m Nutzlänge	Preis je weiteren m Nutzlänge
	0 bis 45°	45 bis 60°						
WIN 6	2.000 kg	1.400 kg	VMXKW 2-6	KHSW 5-6	-	8210-0206	141,70	39,20
WIN 8	3.550 kg	2.500 kg	VMXKW 2-8	KHSW 8	-	8210-0208	224,70	45,20
WIN 10	5.600 kg	4.000 kg	VMXKW 2-10	KHSW 10	-	8210-0210	294,60	62,80
WIN 13	9.500 kg	6.700 kg	VMXKW 2-13	KHSW 13	-	8210-0213	494,30	105,60
WIN 16	14.000 kg	10.000 kg	VMXKW 2-16	KHSW 16	-	8210-0216	793,20	155,60
WIN 19	20.000 kg	14.000 kg	AW 36 + KPW 19/20	HSW 19/20	CW 19/20	8210-0219	1140,50	292,80



verkürzbar

Ketten Ø mm	β		Aufhängeteil / Verkürzung	Haken	Verbindungs- teil	Artikelnummer verkürzbar	Preis per 1 m Nutzlänge	Preis je weiteren m Nutzlänge
	0 bis 45°	45 bis 60°						
WIN 6	3.000 kg	2.120 kg	VMXKW 4-6	KHSW 5-6	-	8210-0406	310,60	78,40
WIN 8	5.300 kg	3.750 kg	VMXKW 4-8	KHSW 8	-	8210-0408	465,10	90,40
WIN 10	8.000 kg	6.000 kg	VMXKW 4-10	KHSW 10	-	8210-0410	661,70	125,60
WIN 13	14.000 kg	10.000 kg	VMXKW 4-13	KHSW 13	-	8210-0413	1050,70	211,20
WIN 16	21.200 kg	15.000 kg	VMXKW 4-16	KHSW 16	-	8210-0416	1676,30	311,20
WIN 19	30.000 kg	21.200 kg	VW 19/20 + KPW 19/20	HSW 19/20	CW 19/20	8210-0419	2521,50	585,60

Weitere Beschläge, Ketten-Ø oder Ausführungen auf Anfrage!

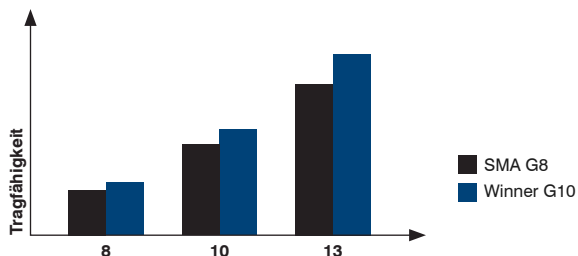

Tragfähigkeit z.B. II Strang	SMA G8 Ketten Ø	Winner G10 Ketten Ø
3550	10	8
5600	13	10
9500	16	13

## ANSCHLAGKETTEN - Zubehör

### Hochfeste Kette - SMA G8

EN 818-2, schwarz lackiert, Güteklasse 8

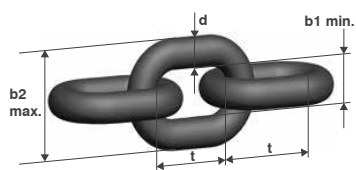

Code	Tragfähigkeit kg	d mm	t mm	b1 min. mm	b2 max. mm	Gewicht kg / lfm	Artikelnummer	Preis / lfm
SMA 6	1120	6	18	7,8	22,2	0,83	8-SMA06	9,30
SMA 7	1500	7	21	9,1	25,9	1,17	8-SMA07	11,90
SMA 8	2000	8	24	10,4	29,6	1,51	8-SMA08	13,80
SMA 10	3150	10	30	13	37	2,25	8-SMA10	19,20
SMA 13	5300	13	39	16,9	48,1	3,90	8-SMA13	31,60
SMA 16	8000	16	48	20,8	59,2	5,79	8-SMA16	49,60
SMA 19	11200	19	57	24,7	70,3	8,39	8-SMA19	87,90

### Hochfeste Kette - Winner 400 G10

EN818-2 mit Modifizierungen, PAS 1061, blau lackiert, Güteklasse 10

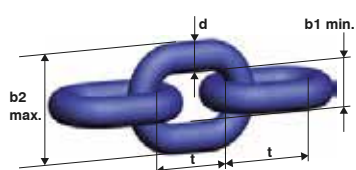

Code	Tragfähigkeit kg	d mm	t mm	b1 min. mm	b2 max. mm	Gewicht kg / lfm	Artikelnummer	Preis / lfm
WIN 6	1400	6	18	9	22	0,96	8-WIN06	19,60
WIN 7	1900	7	21	10	25	1,20	8-WIN07	21,80
WIN 8	2500	8	24	11	29	1,57	8-WIN08	22,60
WIN 10	4000	10	30	14	36	2,46	8-WIN10	31,40
WIN 13	6700	13	39	18	47	4,18	8-WIN13	52,80
WIN 16	10000	16	48	22	58	6,28	8-WIN16	77,80
WIN 19	14000	19	57	27	69	8,92	8-WIN19	146,40

### Aufhängeglied - AW

Güteklasse 10

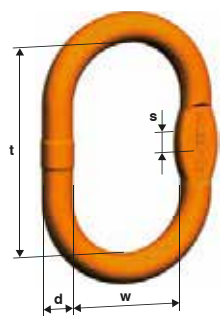

Code	Tragfähigkeit kg	verwendbar bis Einfachhaken DIN 15401	d mm	t mm	w mm	s mm	für 1-str.	für 2-str.	Gewicht kg / Stk	Artikelnummer	Preis / Stk
AW 10	1400	Nr. 1,6	10	80	50	10	5	5	0,14	8-AW10	6,50
AW 13	2300	Nr. 2,5	13	110	60	10	6+7	6	0,34	8-AW13	10,90
AW 16	3500	Nr. 2,5	16	110	60	14	8	7	0,58	8-AW16	15,90
AW 18	5000	Nr. 5	19	135	75	14	10	8	0,92	8-AW18	19,70
AW 22	7600	Nr. 6	23	160	90	17	13	10	1,59	8-AW22	31,90
AW 26	10000	Nr. 8	27	180	100	20	16	13	2,46	8-AW26	45,10
AW 32	14000	Nr. 10	33	200	110	26	19	16	4,04	8-AW32	77,60
AW 36	25100	Nr. 16	36	260	140	29	22	19	6,22	8-AW36	123,60

### Vierstranggarnitur - VW

Güteklasse 10

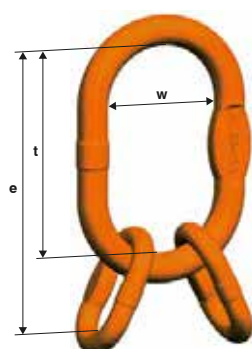

Code	bestehend aus	Tragfähigkeit kg	verwendbar bis Einfachhaken DIN 15401	e mm	t mm	w mm	Gewicht kg / Stk	Artikelnummer	Preis / Stk
VW 6	AW18 + 2BW13	4200	Nr. 5	189	135	75	1,26	8-VW06	35,10
VW 7-8	AW22 + 2BW16	7600	Nr. 6	230	160	90	2,32	8-VW08	51,50
VW 10	AW26 + 2BW20	9600	Nr. 8	265	180	100	3,68	8-VW10	77,80
VW 13	AW32 + 2BW22	14000	Nr. 10	315	200	110	6,46	8-VW13	133,70
VW 16	AW36 + 2BW26	21200	Nr. 16	400	260	140	10,06	8-VW16	198,80
VW 19 / 20	AW50 + 2BW32	34100	Nr. 32	500	350	190	22,87	8-VW19	491,30



### Connex Verbindungsglied - CW

Güteklasse 10

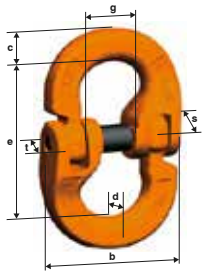

Code	Tragfähigkeit kg	e mm	c mm	s mm	t mm	d mm	b mm	g mm	Gewicht kg / Stk	Artikelnummer	Preis / Stk
CW 6	1400	44	8	11	13	8	39	14	0,08	8-CW06	18,20
CW 7	1900	53	10	13	16	9	46	17	0,14	8-CW07	19,70
CW 8	2500	62	12	14	20	10	55	19	0,24	8-CW08	19,70
CW 10	4000	72	15	18	22	13	64	24	0,42	8-CW10	24,70
CW 13	6700	88	20	22	26	17	79	28	0,85	8-CW13	38,50
CW 16	10000	112	24	29	35	20	105	34	1,90	8-CW16	59,40
CW 19/20	16000	126	32	35	45	25	126	44	3,10	8-CW19	76,00

### Rundschlingenanschluß - CARW

Güteklasse 10

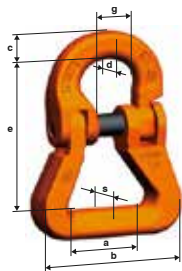

Code	Tragfähigkeit kg	a mm	e mm	c mm	d mm	b mm	s mm	g mm	HB to	RS to	Gewicht kg / Stk	Artikelnummer	Preis / Stk
CARW 8	2500	29	66	12	10	68	18	19	1+2	1+2	0,33	8-CARW08	29,30
CARW 10	4000	40	81	15	13	82	21	24	3+4	3+4	0,71	8-CARW10	40,20
CARW 13	6700	44	104	20	17	101	28	28	5	5+6	1,34	8-CARW13	56,80
CARW 16	10000	47	113	24	20	110	40	34	6	8	1,83	8-CARW16	90,60
CARW 22	19000	110	190	36	25	215	58	52	8	10+12+15	7,98	8-CARW22	172,10

### Aufhängegarnitur - VMXKW1

verkürzbar 1-strang, Güteklasse 10

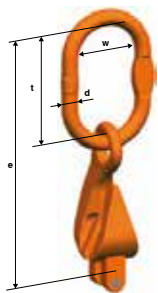

Code	Tragfähigkeit kg	verwendbar bis Einfachhaken DIN 15401	für Doppelhaken DIN15402 Nr.	d mm	t mm	w mm	e mm	Gewicht kg / Stk	Artikelnummer	Preis / Stk
VMXKW 1-6	1400	4	5	14	120	70	204	0,74	8-VMXKW1-06	46,40
VMXKW 1-7	1900	4	5	14	120	70	242	1,06	8-VMXKW1-07	62,50
VMXKW 1-8	2500	5	6	16	140	80	262	1,30	8-VMXKW1-08	62,50
VMXKW 1-10	4000	6	8	19	160	95	319	2,34	8-VMXKW1-10	80,30
VMXKW 1-13	6700	10	12	23	170	105	373	4,39	8-VMXKW1-13	148,90
VMXKW 1-16	10000	10	12	27	190	110	424	7,45	8-VMXKW1-16	227,40

### Aufhängegarnitur - VMXKW2

verkürzbar 2-strang, Güteklasse 10

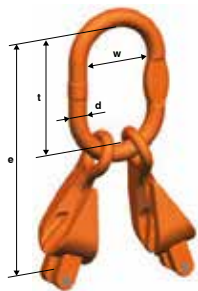

Code	Tragfähigkeit 0-45° / 45-60° kg	verwendbar bis Einfachhaken DIN 15401	für Doppelhaken DIN15402 Nr.	d mm	t mm	w mm	e mm	Gewicht kg / Stk	Artikelnummer	Preis / Stk
VMXKW 2-6	2000 / 1400	4	5	14	120	70	204	1,04	8-VMXKW2-06	65,10
VMXKW 2-7	2650 / 1900	5	6	16	140	80	262	1,91	8-VMXKW2-07	115,30
VMXKW 2-8	3550 / 2500	6	8	19	160	95	282	2,35	8-VMXKW2-08	115,30
VMXKW 2-10	5600 / 4000	10	12	23	170	105	329	4,19	8-VMXKW2-10	142,70
VMXKW 2-13	9500 / 6700	10	12	27	190	110	393	8,05	8-VMXKW2-13	268,50
VMXKW 2-16	14000 / 10000	12	16	33	230	130	464	14,38	8-VMXKW2-16	432,00

### Aufhängegarnitur - VMXKW4

verkürzbar 3+4-strang, Güteklasse 10

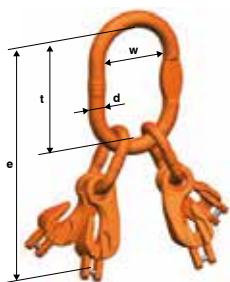

Code	Tragfähigkeit 0-45° / 45-60° kg	verwendbar bis Einfachhaken DIN 15401	für Doppelhaken DIN15402 Nr.	d mm	t mm	w mm	e mm	Gewicht kg / Stk	Artikelnummer	Preis / Stk
VMXKW 4-6	3000 / 2120	6	8	19	160	95	298	2,63	8-VMXKW4-06	157,80
VMXKW 4-7	4000 / 2800	10	12	23	170	105	362	4,84	8-VMXKW4-07	247,30
VMXKW 4-8	5300 / 3750	10	12	23	170	105	362	4,93	8-VMXKW4-08	247,30
VMXKW 4-10	8000 / 6000	10	12	27	190	110	434	9,01	8-VMXKW4-10	356,70
VMXKW 4-13	14000 / 10000	12	16	33	230	130	548	17,90	8-VMXKW4-13	598,50
VMXKW 4-16	21200 / 15000	20	25	38	275	150	649	30,52	8-VMXKW4-16	967,50

## ANSCHLAGKETTEN - Zubehör

### Ösenhaken - HSW

Güteklasse 10

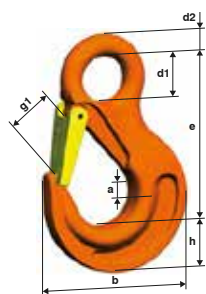

Code	Tragfähigkeit kg	e mm	h mm	a mm	d1 mm	d2 mm	g1 mm	b mm	Gewicht kg / Stk	Artikelnummer	Preis / Stk
HSW 5/6	1400	85	21	17	20	10	19	68	0,34	8-HSW-06	15,40
HSW 7/8	2500	106	27	19	25	11	26	88	0,57	8-HSW-08	20,30
HSW 10	4000	131	33	26	34	16	31	109	1,25	8-HSW-10	31,90
HSW 13	6700	164	44	33	43	19	39	134	1,86	8-HSW-13	48,50
HSW 16	10000	183	50	40	50	25	45	155	3,86	8-HSW-16	87,60
HSW 19/20	16000	205	55	48	55	27	53	178	6,01	8-HSW-19	119,30

### Kuppelhaken - KHSW

Güteklasse 10

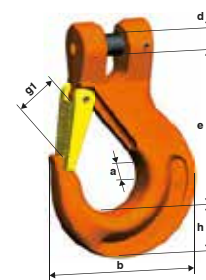

Code	Tragfähigkeit kg	e mm	h mm	a mm	d mm	g1 mm	b mm	Gewicht kg / Stk	Artikelnummer	Preis / Stk
KHSW 5/6	1400	69	20	15	7,40	19	66	0,29	8-KHSW-06	23,80
KHSW 7	1900	95	28	19	9	26	90	0,61	8-KHSW-07	32,30
KHSW 8	2500	95	28	19	10	26	90	0,62	8-KHSW-08	32,30
KHSW 10	4000	109	35	25	12,50	31	108	1,19	8-KHSW-10	45,90
KHSW 13	6700	136	41	34	16	39	131	2,12	8-KHSW-13	64,50
KHSW 16	10000	155	49	37	20	46	153	3,49	8-KHSW-16	114,10
KHSW 19/20	16000	184	53	51	24	53	177	5,64	8-KHSW-19	226,90

### Sicherheitslasthaken - LHW

Güteklasse 10

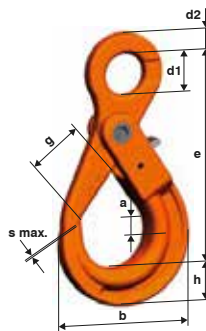

Code	Tragfähigkeit kg	e mm	h mm	a mm	b mm	d1 mm	d2 mm	g mm	s max. mm	Gewicht kg / Stk	Artikelnummer	Preis / Stk
LHW 5/6	1400	110	20	17	71	21	11	28	1	0,53	8-LHW-06	49,50
LHW 7/8	2500	136	26	20	88	25	12	34	1	0,92	8-LHW-08	54,00
LHW 10	4000	169	30	29	107	35	15	45	1	1,57	8-LHW-10	83,10
LHW 13	6700	205	40	35	138	40	20	52	1,50	3,19	8-LHW-13	153,10
LHW 16	10000	251	50	41	168	50	27	60	2	6,24	8-LHW-16	262,90
LHW 19/20	16000	290	62	50	194	60	30	70	2	9,75	8-LHW-19	471,80

### Kuppelsicherheitslasthaken - KLHW

Güteklasse 10

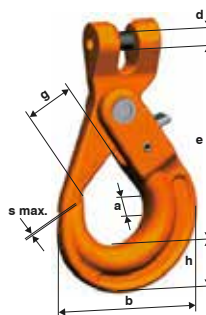

Code	Tragfähigkeit kg	e mm	h mm	a mm	b mm	d mm	g mm	s max. mm	Gewicht kg / Stk	Artikelnummer	Preis / Stk
8-KLHW 5/6	1400	94	20	17	71	7,40	28	1	0,56	8-KLHW-06	54,90
8-KLHW 7	1900	123	26	20	88	9	34	1	0,87	8-KLHW-07	59,20
8-KLHW 8	2500	123	26	20	88	10	34	1	1,00	8-KLHW-08	59,20
8-KLHW 10	4000	144	30	29	107	12,50	45	1	1,61	8-KLHW-10	91,50
8-KLHW 13	6700	180	40	35	138	16	52	1,50	3,25	8-KLHW-13	167,60
8-KLHW 16	10000	218	50	41	168	20	60	2	5,95	8-KLHW-16	285,90
8-KLHW 19/20	16000	259	62	50	194	24	70	2	12,89	8-KLHW-19	429,00

**Parallelhaken - PW**

Güteklasse 10

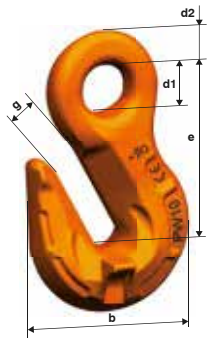

Code	Tragfähigkeit kg	e mm	b mm	d1 mm	d2 mm	g mm	Gewicht kg / Stk.	Artikelnummer	Preis / Stk
PW 6	1400	50	44	12	9	7	0,16	8-PW-06	10,80
PW 7/8	2500	65	57	16	12	9	0,38	8-PW-08	11,90
PW 10	4000	77	71	20	14	12	0,72	8-PW-10	20,80
PW 13	6700	101	92	26	19	15	1,56	8-PW-13	43,70
PW 16	10000	121	113	32	23	19	2,67	8-PW-16	56,20
PW 19/20	16000	151	150	36	27	25	6,16	8-PW-19	85,50

**Kuppelparallelhaken - KPW**

Güteklasse 10

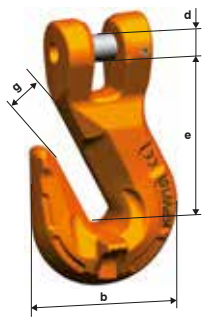

Code	Tragfähigkeit kg	e mm	b mm	d mm	g mm	Gewicht kg / Stk.	Artikelnummer	Preis / Stk
KPW 6	1400	47	44	7,40	7	0,19	8-KPW-06	14,30
KPW 7	1900	63	57	9	9	0,46	8-KPW-07	17,00
KPW 8	2500	63	57	10	9	0,46	8-KPW-08	17,00
KPW 10	4000	78	71	12,50	12	0,90	8-KPW-10	26,10
KPW 13	6700	93	92	16	15	1,85	8-KPW-13	47,90
KPW 16	10000	115	113	20	19	3,49	8-KPW-16	59,40
KPW 19/20	16000	141	150	24	25	6,88	8-KPW-19	122,90

**Parallelhaken mit Sicherung - PSW**

Güteklasse 10

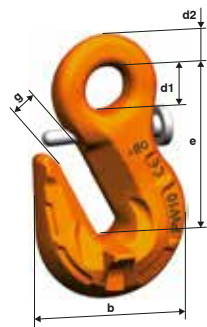

Code	Tragfähigkeit kg	e mm	b mm	d1 mm	d2 mm	g mm	Gewicht kg / Stk.	Artikelnummer	Preis / Stk
PSW 7/8	2500	65	57	16	12	9	0,40	8-PSW-08	20,20
PSW 10	4000	77	71	20	14	12	0,75	8-PSW-10	30,30
PSW 13	6700	101	92	26	19	15	1,61	8-PSW-13	57,40
PSW 16	10000	121	113	32	23	19	2,73	8-PSW-16	73,80

**Kupelparallelhaken mit Sicherung - KPSW**

Güteklasse 10

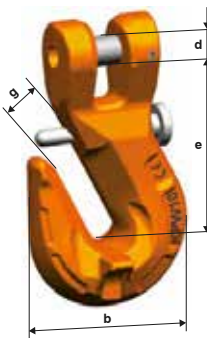

Code	Tragfähigkeit kg	e mm	b mm	d mm	g mm	Gewicht kg / Stk.	Artikelnummer	Preis / Stk
KPSW 7	1.900	63	57	9	9	0,48	8-KPSW-07	31,40
KPSW 8	2.500	63	57	10	9	0,48	8-KPSW-08	33,30
KPSW 10	4.000	78	71	12,50	12	0,93	8-KPSW-10	49,10
KPSW 13	6.700	93	92	16	15	1,90	8-KPSW-13	89,90
KPSW 16	10.000	115	113	20	19	3,55	8-KPSW-16	142,90

Richtige Anwendung von Verkürzungshaken PW / KPW / PSW / KPSW

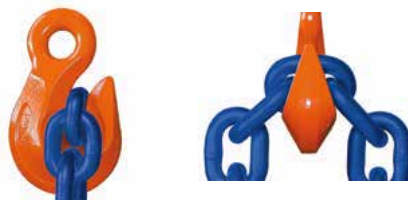

## ANSCHLAGKETTEN - Zubehör

### Sicherungsfallengarnitur - SFGW

für HSW, KHSW, WS, EHS, WSBW, HS



Code	für Hakentypen	Artikelnummer	Preis / Stk
SFGW 5/6	HSW 5/6, KHSW 5/6	8-SFGW-06	6,60
SFGW 7/8	HSW 7/8, KHSW 7, KHSW 8, WS 7/8, EHS 7/8, WSBW 7/8	8-SFGW-08	9,90
SFGW 10	HSW 10, KHSW 10, WS 10, EHS 10, WSBW 10	8-SFGW-10	9,90
SFGW 13	HSW 13, KHSW 13, WS 13, EHS 13, WSBW 13	8-SFGW-13	13,10
SFGW 16	HSW 16, KHSW 16	8-SFGW-16	14,90
SFGW 19/20	HSW 19/20, KHSW 19/20	8-SFGW-19	19,70
SFGW 22	HSW 22, KHSW 22	8-SFGW-22	24,50
SFGW 26/32	HSW 26, HSW 32, HS 32	8-SFGW-26	40,40

### Sicherungsfallengarnitur - SFGW - A

für AWHW



Code	für Zubehörteil	Artikelnummer	Preis / Stk
SFGW-A1	AWHW 1.3	8-SFGW-A1	17,50
SFGW-A3	AWHW 3.8	8-SFGW-A3	26,30
SFGW-A6	AWHW 6.3, AWHW 10	8-SFGW-A6	27,60

### PSGW Sicherungsgarnituren - PSGW

für PSW, KPSW



Code	für Zubehörteil	Artikelnummer	Preis / Stk
PSGW 7/8	PSW 7/8, KPSW 7, KPSW 8	8-PSGW-08	6,80
PSGW 10	PSW 10, KPSW 10	8-PSGW-10	7,60
PSGW 13	PSW 13, KPSW 13	8-PSGW-13	8,10
PSGW 16	PSW 16, KPSW 16	8-PSGW-16	14,50

### PSG Sicherungsgarnituren - PSG

für RSPS

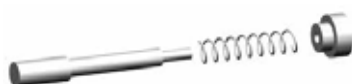

Code	für Zubehörteil	Menge / VPE	Artikelnummer	Preis / VPE
PSGW 8	RSPS 8	4	8-PSG-08	13,10
PSGW 10	RSPS 10	4	8-PSG-10	15,50
PSGW 13	RSPS 13	4	8-PSG-13	20,60



**Verriegelungsgarnitur - VLHW**

für LHW, KLHW, WLH(B)W



Code	für Hakentype	Artikelnummer	Preis / Stk
VLHW 5/6	LHW 5/6, KLHW 5/6, WLH(B)W 6	8-VLHW-06	16,70
VLHW 7/8	LHW 7/8, KLHW 7, KLHW 8, WLH(B)W 7/8	8-VLHW-08	17,20
VLHW 10	LHW 10, KLHW 10, WLH(B)W 10	8-VLHW-10	18,50
VLHW 13	LHW 13, KLHW 13, WLH(B)W 13	8-VLHW-13	20,40
VLHW 16	LHW 16, KLHW 16, WLH(B)W 16	8-VLHW-16	40,40
VLHW 19/26	LHW 19/20, LHW 22, KLHW 19/20, KLHW 22, KLHW 26	8-VLHW-19	50,70

Anschlagmittel

**Kuppelbolzen mit Spannstift - KBSW**

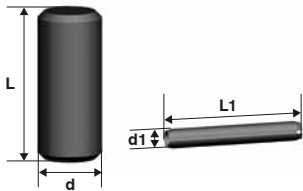

Code	L mm	d mm	L1 mm	d1 mm	für Zubehörteil	Artikelnummer	Preis / Stk
KBSW 5/6	16,5	7,4	16	2,5	XKW 5/6, KRW 5/6, KHSW 5/6, KLHW 5/6, KPW 6, KVS 6	8-KBSW-06	6,10
KBSW 7	23	9	22	3	XKW 7, KRW 7, KOW 7, KHSW 7, KCHW 7, KLHW 7, KFW 7, KPW 7, KPSW 7, KSCHW 7, KVS 7	8-KBSW-07	6,10
KBSW 8	23	10	22	3	XKW 8, KRW 8, KOW 8, KHSW 8, BKHSW 8, KCHW 8, KLHW 8, KFW 8, KPW 8, KPSW 8, KSCHW 8, KVS 8	8-KBSW-08	7,10
KBSW 10	29,5	12,5	28	3,5	XKW 10, KRW 10, KOW 10, KHSW 10, BKHSW 10, KCHW 10, KLHW 10, KFW 10, KPW 10, KPSW 10, KSCHW 10, KVS 10	8-KBSW-10	8,20
KBSW 13	37	16	36	4	XKW 13, KRW 13, KOW 13, KHSW 13, KCHW 13, KLHW 13, KFW 13, KPW 13, KPSW 13, KSCHW 13, KVS 13	8-KBSW-13	9,60
KBSW 16	52	20	40	4,5	XKW 16, KRW 16, KOW 16, KHSW 16, KCHW 16, KLHW 16, KPW 16, KPSW 16	8-KBSW-16	10,80
KBSW 19/20	73	24	50	5	KRW 19/20, KHSW 19/20, KLHW 19/20, KPW 19/20	8-KBSW-19	13,30
KBSW 22	71	27	55	5	KRW 22, KHSW 22, KLHW 22, KPW 22	8-KBSW-22	14,90
KBSW 26	86	33	70	5	KLHW 26	8-KBSW-26	21,80

Weitere Pewag-Produkte finden Sie unter [www.seilerei.at/downloads](http://www.seilerei.at/downloads)



KFW



KNEW



GHW



KSCHW



## ANSCHLAGKETTEN - Zubehör

### SIKA - Kugellagerwirbel - K LW

Güteklasse 8

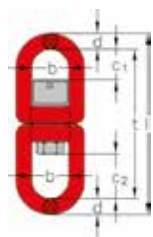

Code	Tragfähigkeit kg	b mm	c1 mm	c2 mm	d mm	l mm	t mm	Gewicht kg / Stk	Artikelnummer	Preis / Stk
<b>K LW 6</b>	1120	34	24	40	13	148	122	0,6	<b>8-K LW-06</b>	<b>118,60</b>
<b>K LW 8**</b>	2000	38	30	50	16	186	154	1,1	<b>8-K LW-08</b>	<b>146,40</b>
<b>K LW 10**</b>	3150	42	33	35	18	202	166	1,7	<b>8-K LW-10</b>	<b>179,80</b>
<b>K LW 13</b>	5300	64	60	87	24	308	260	4,4	<b>8-K LW-13</b>	<b>325,10</b>
<b>K LW 16*</b>	8000	62	62	80	26	302	250	4,6	<b>8-K LW-16</b>	<b>376,60</b>

\*mit Axial-Nadellager

\*\*mit Gewindestift

Nur im geraden Zug belasten! Für Drehungen unter Last geeignet.



**Gilt für Einsatzzweck mit Seilen:**

Darf nur mit drehungsfreien Spezialhubseilen verwendet werden. Bei Nichtbeachtung kann dies zu beachtlichen Sachschäden, schweren Verletzungen oder zum Tod führen!

### SIKA - Wirbelhaken - WHS

Güteklasse 8

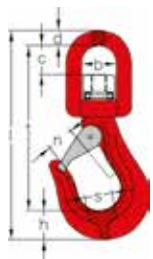

Code	Tragfähigkeit kg	l mm	t mm	c mm	b mm	d mm	h mm	s mm	m mm	Gewicht kg / Stk	Artikelnummer	Preis / Stk
<b>WHS 6</b>	1120	177	137	24	34	13	27	21	19	0,8	<b>8-WHS-06</b>	<b>136,10</b>
<b>WHS 8</b>	2000	226	178	29	38	16	32	30	28	1,4	<b>8-WHS-08</b>	<b>170,60</b>
<b>WHS 10</b>	3150	260	200	31	42	18	42	31	33	2,5	<b>8-WHS-10</b>	<b>199,40</b>
<b>WHS 13</b>	5300	352	281	55	64	24	48	42	44	5,7	<b>8-WHS-13</b>	<b>322,60</b>
<b>WHS 16*</b>	8000	385	303	58	62	26	56	38	59	7,3	<b>8-WHS-16</b>	<b>488,20</b>

\*mit Axial-Nadellager

Nur im geraden Zug belasten! Für Drehungen unter Last geeignet.



**Gilt für Einsatzzweck mit Seilen:**

Darf nur mit drehungsfreien Spezialhubseilen verwendet werden. Bei Nichtbeachtung kann dies zu beachtlichen Sachschäden, schweren Verletzungen oder zum Tod führen!

### SIKA - Containerlasche - RAK

Güteklasse 8

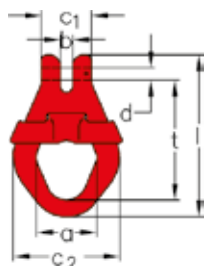

Code	Tragfähigkeit kg	a mm	b mm	c1 mm	c2 mm	d mm	t mm	l mm	Gewicht kg / Stk	Artikelnummer	Preis / Stk
<b>RAK13</b>	5300	72	15	60	128	16,2	145	194	1,8	<b>8-RAK-13</b>	<b>182,70</b>

mit seitlicher Sicherungsklappe, für Absetzkipper

## Containerhaken - CH20

Güteklasse 8



Code	Tragfähigkeit kg	Ausführung	l1 mm	h1 mm	h2 mm	b1 mm	d1 mm	d3 mm	Gewicht kg / Stk	Artikelnummer	Preis / Stk
CH20-L	12500	L (links)	265	166	46	48	25	70	4,0	8-CH20-L	102,50
CH20-R	12500	R (rechts)	265	166	46	48	25	70	4,0	8-CH20-R	102,50
CH20-S	12500	S (gerade)	265	166	46	48	25	70	4,0	8-CH20-S	102,50

für Überseecontainer / ISO Eckbeschläge

### Wichtig:

- Containerhaken mit der Stempelung „L“ werden auf der linken Containerseite angebracht!
- Containerhaken mit der Stempelung „R“ auf der rechten Containerseite!
- Containerhaken mit der Stempelung „S“ können beidseitig eingesetzt werden!



Betriebsanleitung beachten! Zu finden unter [www.seilerei.at/downloads](http://www.seilerei.at/downloads)

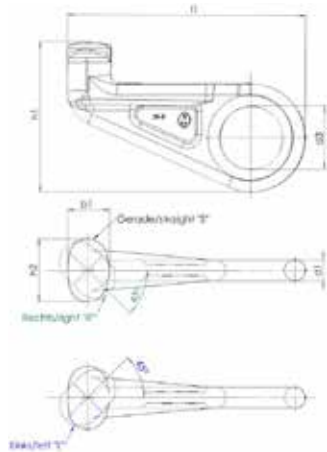

## Anschweißhaken - AHW

zum anschweißen, Güteklasse 10

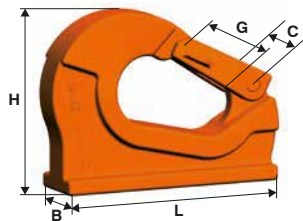

Code	Tragfähigkeit kg	L mm	H mm	G mm	B mm	C mm	Gewicht kg / Stk	Artikelnummer	Preis / Stk
AWHW 1,3	1300	95	74	25	25	34	0,67	8-AWHW-013	43,70
AWHW 3,8	3800	132	106	29	35	40	1,40	8-AWHW-038	61,20
AWHW 6,3	6300	167	133	34	45	49	2,95	8-AWHW-063	133,70
AWHW 10	10000	175	133	34	50	49	4,02	8-AWHW-100	152,40

# ANSCHLAGKETTEN - Anschlagpunkte

## Anschlagwirbel drehbar - AWD

mit Gewindenippel, Güteklasse 8



Anschlagmittel

Gewinde	WLL to	L mm	B mm	C mm	A mm	D1 mm	H mm	SW mm	E mm	Ge- wicht kg / Stk	Artikelnummer	Preis / Stk
M8 x 18	0,30	18	13	46	30	38	118	30	59	0,51	8-AWD-01	54,20
M8 x 22	0,30	22	13	46	30	38	118	30	59	0,52	8-AWD-02	54,20
M10 x 18	0,30	18	13	46	30	38	118	30	59	0,52	8-AWD-03	55,60
M12 x 18	0,50	18	13	46	30	38	118	30	59	0,52	8-AWD-04	55,60
M12 x 25	0,50	25	13	46	30	38	118	30	59	0,53	8-AWD-05	55,60
M14 x 20	0,50	20	13	46	30	38	118	30	59	0,53	8-AWD-06	55,60
M16 X 20	1,12	20	13	46	30	38	118	30	59	0,54	8-AWD-07	57,60
M16 X 30	1,12	30	13	46	30	38	118	30	59	0,55	8-AWD-08	57,60
M20 x 30	1,12	30	13	46	30	38	118	30	59	0,57	8-AWD-09	63,20
M24 x 30	1,12	30	13	46	30	38	118	30	59	0,60	8-AWD-10	63,20
M20 x 30	2,00	30	16	57	35	50	147	40	74	1,06	8-AWD-11	69,40
M20 x 40	2,00	40	16	57	35	50	147	40	74	1,08	8-AWD-12	69,40
M20 x 50	2,00	50	16	57	35	50	147	40	74	1,10	8-AWD-13	69,40
M20 x 70	2,00	70	16	57	35	50	147	40	74	1,14	8-AWD-14	69,40
M24 x 30	3,15	30	18	70	40	58	171	48	83	1,62	8-AWD-15	92,60
M24 x 45	3,15	45	18	70	40	58	171	48	83	1,66	8-AWD-16	92,60
M24 x 50	3,15	50	18	70	40	58	171	48	83	1,68	8-AWD-17	92,60
M30 x 35	3,15	35	18	70	40	58	171	48	83	1,69	8-AWD-18	93,20
M30 x 35	5,30	35	22	65	50	75	187	65	100	3,12	8-AWD-19	117,20
M30 x 45	5,30	45	22	65	50	75	187	65	100	3,17	8-AWD-20	123,60
M30 x 35	8,00	35	22	90	50	85	237	75	125	4,35	8-AWD-21	159,40
M30 x 45	8,00	45	22	90	50	85	237	75	125	4,40	8-AWD-22	166,20
M36 x 54	8,00	54	22	90	50	85	237	75	125	4,56	8-AWD-23	166,20
M36 x 50	10,00	50	25	90	50	85	240	75	125	4,53	8-AWD-24	206,80
M36 x 54	10,00	54	25	90	50	85	240	75	125	4,56	8-AWD-25	auf Anfrage
M42 x 50	10,00	50	25	90	50	85	240	75	125	4,66	8-AWD-26	206,80
M42 x 63	10,00	63	25	90	50	85	240	75	125	4,78	8-AWD-27	206,80
M48 x 68	10,00	68	25	90	50	85	240	75	125	5,02	8-AWD-28	auf Anfrage
M48 x 72	10,00	72	25	90	50	85	240	75	125	5,07	8-AWD-29	212,20
M56 x 84	15,00	84	35	120	70	120	310	95	160	11,35	8-AWD-30	498,60



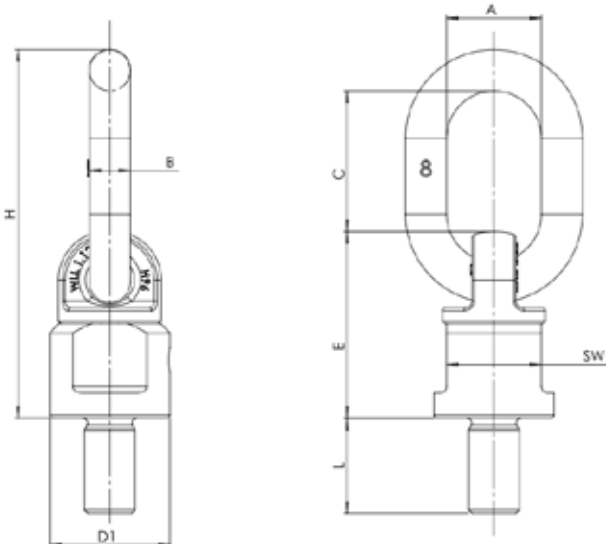



Mit Kugellager, unter Last drehbar



Betriebsanleitung beachten! Zu finden unter [www.seilerei.at/downloads](http://www.seilerei.at/downloads)



Traglasten Anschlagwirbel drehbar - AWD

	Anschlagart								
	Anzahl der Stränge	1	1	2	2	2	2	3 und 4	3 und 4
	Neigungswinkel	0°	90°	2 x 0°	2 x 90°	0°- 45°	45°- 60°	0°- 45°	45°- 60°
Artikelnummer	Gewinde	Gesamtgewicht „G“ in Tonnen							
8-AWD-01	M8 x 18	0,60	<b>0,30</b>	1,20	0,60	0,42	0,30	0,64	0,45
8-AWD-02	M8 x 22	0,60	<b>0,30</b>	1,20	0,60	0,42	0,30	0,64	0,45
8-AWD-03	M10 x 18	0,60	<b>0,30</b>	1,20	0,60	0,42	0,30	0,64	0,45
8-AWD-04	M12 x 18	1,00	<b>0,50</b>	2,00	1,00	0,71	0,50	1,06	0,75
8-AWD-05	M12 x 25	1,00	<b>0,50</b>	2,00	1,00	0,71	0,50	1,06	0,75
8-AWD-06	M14 x 20	1,00	<b>0,50</b>	2,00	1,00	0,71	0,50	1,06	0,75
8-AWD-07	M16 X 20	2,20	<b>1,12</b>	4,40	2,24	1,58	1,12	2,38	1,68
8-AWD-08	M16 X 30	2,20	<b>1,12</b>	4,40	2,24	1,58	1,12	2,38	1,68
8-AWD-09	M20 x 30	2,20	<b>1,12</b>	4,40	2,24	1,58	1,12	2,38	1,68
8-AWD-10	M24 x 30	2,20	<b>1,12</b>	4,40	2,24	1,58	1,12	2,38	1,68
8-AWD-11	M20 x 30	4,00	<b>2,00</b>	8,00	4,00	2,83	2,00	4,24	3,00
8-AWD-12	M20 x 40	4,00	<b>2,00</b>	8,00	4,00	2,83	2,00	4,24	3,00
8-AWD-13	M20 x 50	4,00	<b>2,00</b>	8,00	4,00	2,83	2,00	4,24	3,00
8-AWD-14	M20 x 70	4,00	<b>2,00</b>	8,00	4,00	2,83	2,00	4,24	3,00
8-AWD-15	M24 x 30	6,30	<b>3,15</b>	12,60	6,30	4,45	3,15	6,68	4,73
8-AWD-16	M24 x 45	6,30	<b>3,15</b>	12,60	6,30	4,45	3,15	6,68	4,73
8-AWD-17	M24 x 50	6,30	<b>3,15</b>	12,60	6,30	4,45	3,15	6,68	4,73
8-AWD-18	M30 x 35	6,30	<b>3,15</b>	12,60	6,30	4,45	3,15	6,68	4,73
8-AWD-19	M30 x 35	10,60	<b>5,30</b>	21,20	10,60	7,49	5,30	11,24	7,95
8-AWD-20	M30 x 45	10,60	<b>5,30</b>	21,20	10,60	7,49	5,30	11,24	7,95
8-AWD-21	M30 x 35	12,50	<b>8,00</b>	25,00	16,00	11,31	8,00	16,97	12,00
8-AWD-22	M30 x 45	12,50	<b>8,00</b>	25,00	16,00	11,31	8,00	16,97	12,00
8-AWD-23	M36 x 54	12,50	<b>8,00</b>	25,00	16,00	11,31	8,00	16,97	12,00
8-AWD-24	M36 x 50	15,00	<b>10,00</b>	30,00	20,00	14,14	10,00	21,21	15,00
8-AWD-25	M36 x 54	15,00	<b>10,00</b>	30,00	20,00	14,14	10,00	21,21	15,00
8-AWD-26	M42 x 50	15,00	<b>10,00</b>	30,00	20,00	14,14	10,00	21,21	15,00
8-AWD-27	M42 x 63	15,00	<b>10,00</b>	30,00	20,00	14,14	10,00	21,21	15,00
8-AWD-28	M48 x 68	15,00	<b>10,00</b>	30,00	20,00	14,14	10,00	21,21	15,00
8-AWD-29	M48 x 72	15,00	<b>10,00</b>	30,00	20,00	14,14	10,00	21,21	15,00
8-AWD-30	M56 x 84	20,00	<b>15,00</b>	40,00	30,00	21,21	15,00	31,82	22,50

# ANSCHLAGKETTEN - Anschlagpunkte

## Ringschraube hochfest - RS

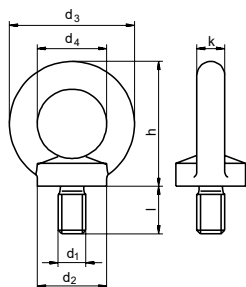

Nenngröße	WLL im geraden Zug t	d1 mm	d2 mm	d3 mm	d4 mm	h mm	k mm	l mm	Gewicht per Stk kg	Stk / VPE	Artikelnummer	Preis / Stk
M 6	0,4	M 6	20	36	20	36	8	13,0	0,05	10	8-RS-M06	12,60
M 8	0,8	M 8	20	36	20	36	8	13,0	0,06	10	8-RS-M08	12,90
M 10	1,0	M 10	25	45	25	45	10	17,0	0,11	10	8-RS-M10	14,70
M 12	1,6	M 12	30	54	30	53	12	20,5	0,18	10	8-RS-M12	16,50
M 16	4,0	M 16	35	63	35	62	14	27,0	0,28	5	8-RS-M16	18,10
M 20	6,0	M 20	35	72	40	71	16	30,0	0,45	5	8-RS-M20	38,40
M 24	8,0	M 24	50	90	50	90	20	36,0	0,87	5	8-RS-M24	42,90
M 30	12,0	M 30	65	108	60	109	24	45,0	1,66	2	8-RS-M30	75,80
M 36	16,0	M 36	75	126	70	128	28	54,0	2,65	1	8-RS-M36	110,20
M 42	24,0	M 42	85	144	80	147	32	63,0	4,00	1	8-RS-M42	154,80
M 48	32,0	M 48	100	166	90	168	38	68,0	6,58	1	8-RS-M48	243,90

## Traglasten Ringschraube hochfest - RS

Anschlagart												
Anzahl der Stränge	1	1	2	2	2	2	2	2	3 und 4	3 und 4	3 und 4	
Neigungswinkel	0°	90°	0°	90°	0°-45°	0°-60°	unsymm.	0°-45°	45°-60°	unsymm.		
Gewinde	Gesamtgewicht „G“ in Tonnen											
M 6	0,40	0,10	0,80	0,20	0,14	0,10	0,10	0,10	0,20	0,14	0,10	
M 8	0,80	0,20	1,60	0,40	0,28	0,20	0,20	0,20	0,40	0,28	0,20	
M 10	1,00	0,25	2,00	0,50	0,35	0,25	0,25	0,25	0,50	0,35	0,25	
M 12	1,60	0,40	3,20	0,80	0,56	0,40	0,40	0,40	0,80	0,56	0,40	
M 16	4,00	1,00	8,00	2,00	1,40	1,00	1,00	1,00	2,10	1,50	1,00	
M 20	6,00	1,50	12,00	3,00	2,10	1,50	1,50	1,50	3,00	2,10	1,50	
M 24	8,00	2,00	16,00	4,00	2,80	2,00	2,00	2,00	4,00	2,80	2,00	
M 30	12,00	3,00	24,00	6,00	4,20	3,00	3,00	3,00	6,00	4,20	3,00	
M 36	16,00	4,00	32,00	8,00	5,60	4,00	4,00	4,00	7,80	5,40	4,00	
M 42	24,00	6,00	48,00	12,00	8,40	6,00	6,00	6,00	11,80	8,20	6,00	
M 48	32,00	8,00	64,00	16,00	11,25	8,00	8,00	8,00	15,60	10,90	8,00	



Betriebsanleitung beachten! Zu finden unter [www.seilerei.at/downloads](http://www.seilerei.at/downloads)



Bild1 richtige Anwendung Bild2 falsche Anwendung

Ringmutter hochfest - RM

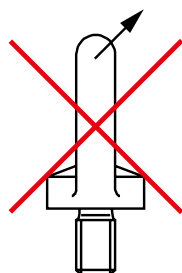
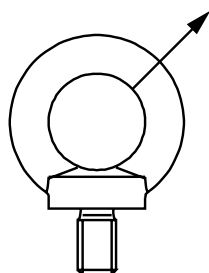
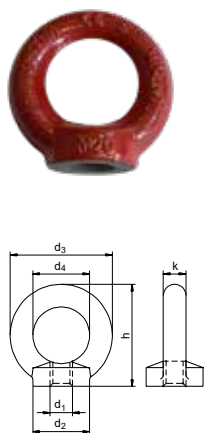

Nenngröße	WLL im geraden Zug t	d1 mm	d2 mm	d3 mm	d4 mm	h mm	k mm	Gewicht per Stk kg	Stk / VPE	Artikelnummer	Preis / Stk
M 6	0,4	M 6	20	36	20	36	8	0,05	10	8-RM-M06	12,60
M 8	0,8	M 8	20	36	20	36	8	0,06	10	8-RM-M08	12,90
M 10	1,0	M 10	25	45	25	45	10	0,11	10	8-RM-M10	14,70
M 12	1,6	M 12	30	54	30	53	12	0,18	10	8-RM-M12	16,50
M 16	4,0	M 16	35	63	35	62	14	0,28	5	8-RM-M16	18,10
M 20	6,0	M 20	35	72	40	71	16	0,45	5	8-RM-M20	38,40
M 24	8,0	M 24	50	90	50	90	20	0,87	5	8-RM-M24	42,90
M 30	12,0	M 30	65	108	60	109	24	1,66	2	8-RM-M30	75,80
M 36	16,0	M 36	75	126	70	128	28	2,65	1	8-RM-M36	110,20
M 42	24,0	M 42	85	144	80	147	32	4,00	1	8-RM-M42	154,80
M 48	32,0	M 48	100	166	90	168	38	6,58	1	8-RM-M48	243,90

Anschlagmittel

Traglasten Ringmutter hochfest - RM

Anschlagart												
Anzahl der Stränge	1	1	2	2	2	2	2	2	3 und 4	3 und 4	3 und 4	3 und 4
Neigungswinkel	0°	90°	0°	90°	0°-45°		0°-60°	unsymm.	0°-45°	45°-60°	unsymm.	unsymm.
Gewinde	Gesamtgewicht „G“ in Tonnen											
M 6	0,40	0,10	0,80	0,20	0,14	0,10	0,10	0,10	0,20	0,14	0,10	0,10
M 8	0,80	0,20	1,60	0,40	0,28	0,20	0,20	0,20	0,40	0,28	0,20	0,20
M 10	1,00	0,25	2,00	0,50	0,35	0,25	0,25	0,25	0,50	0,35	0,25	0,25
M 12	1,60	0,40	3,20	0,80	0,56	0,40	0,40	0,40	0,80	0,56	0,40	0,40
M 16	4,00	1,00	8,00	2,00	1,40	1,00	1,00	1,00	2,10	1,50	1,00	1,00
M 20	6,00	1,50	12,00	3,00	2,10	1,50	1,50	1,50	3,00	2,10	1,50	1,50
M 24	8,00	2,00	16,00	4,00	2,80	2,00	2,00	2,00	4,00	2,80	2,00	2,00
M 30	12,00	3,00	24,00	6,00	4,20	3,00	3,00	3,00	6,00	4,20	3,00	3,00
M 36	16,00	4,00	32,00	8,00	5,60	4,00	4,00	4,00	7,80	5,40	4,00	4,00
M 42	24,00	6,00	48,00	12,00	8,40	6,00	6,00	6,00	11,80	8,20	6,00	6,00
M 48	32,00	8,00	64,00	16,00	11,25	8,00	8,00	8,00	15,60	10,90	8,00	8,00

Betriebsanleitung beachten! Zu finden unter [www.seilerei.at/downloads](http://www.seilerei.at/downloads)



Bild1 richtige Anwendung    Bild2 falsche Anwendung

# ANSCHLAGKETTEN - Anschlagpunkte

## Anschlagpunkt - PLE/N

zum anschweißen, mit Feder, Güteklasse 8

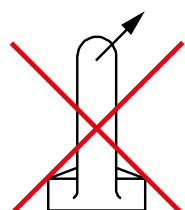
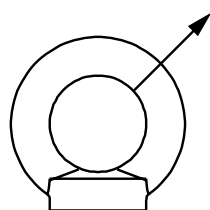
Anschlagmittel

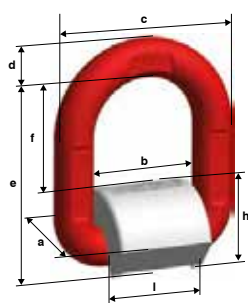

Code	Tragfähigkeit kg	a mm	b mm	c mm	d mm	e mm	f mm	h mm	l mm	Gewicht Stk / kg	Artikelnummer	Preis / Stk
PLE/N 6	1120	36	40	62	11	67	42	26	35	0,31	8-PLE/N-06	11,40
PLE/N 8	2000	37	42	69	13	73	45	28	37	0,40	8-PLE/N-08	16,50
PLE/N 10	3150	41	45	78	16,50	80	47	34	40	0,63	8-PLE/N-10	17,20
PLE/N 13	5300	61	55	99	22	97	53	44	50	1,46	8-PLE/N-13	28,30
PLE/N 16	8000	63	70	120	25	120	73	48	64	2,30	8-PLE/N-16	39,70
PLE/N 22	15000	89	97	163	33	163	92	70	90	5,40	8-PLE/N-22	99,10

Anschlagart										
Anzahl der Stränge	1	1	2	2	2	2	3 und 4	3 und 4	2	3 und 4
Neigungswinkel	0°	90°	0°	90°	0°-45°	45°-60°	0°-45°	45°-60°	unsymm.	unsymm.
Code	Gesamtgewicht „G“ in kg									
PLE/N 6	1120	1120	2240	2240	1500	1120	2300	1600	1120	1120
PLE/N 8	2000	2000	4000	4000	2800	2000	4200	3000	2000	2000
PLE/N 10	3150	3150	6300	6300	4400	3150	6600	4700	3150	3150
PLE/N 13	5300	5300	10600	10600	7400	5300	11200	7900	5300	5300
PLE/N 16	8000	8000	16000	16000	11300	8000	16900	12000	8000	8000
PLE/N 22	15000	15000	30000	30000	21000	15000	31800	22500	15000	15000

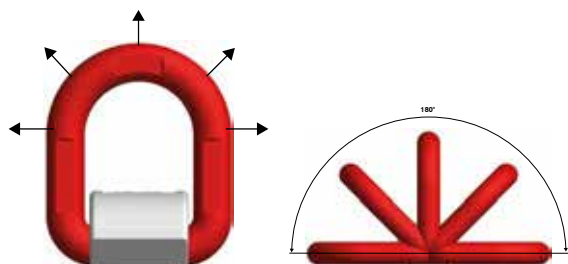

Unsere aktuellen Kataloge für Hebeklemmen und Hebemagnete finden Sie unter [www.seilerei.at/downloads](http://www.seilerei.at/downloads)





### Anschlagpunkt - PLEW

zum anschweißen, mit Feder, Güteklasse 10

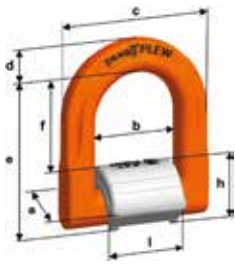

Code	Tragfähigkeit kg	a mm	b mm	c mm	d mm	e mm	f mm	h mm	l mm	Gewicht Stk / kg	Artikelnummer	Preis / Stk
PLEW 1,5 t	1500	32	38	65	14	65	40	25	35	0,32	8-PLEW-015	18,20
PLEW 2,5 t	2500	37	44	75	16	76	47	28	41	0,50	8-PLEW-025	22,10
PLEW 4 t	4000	43	48	84	18	83	51	32	45	0,75	8-PLEW-040	25,60
PLEW 6,7 t	6700	58	60	107	24	108	64	44	56	1,70	8-PLEW-067	45,10
PLEW 10 t	10000	69	66	126	27	123	69	54	61	2,80	8-PLEW-100	66,80
PLEW 19 t	19000	92	95	171	38	168	100	68	89	6,50	8-PLEW-190	159,50

Anschlagmittel

Anschlagart										
Anzahl der Stränge	1	1	2	2	2	2	3 und 4	3 und 4	2	3 und 4
Neigungswinkel	0°	90°	0°	90°	0°-45°	45°-60°	0°-45°	45°-60°	unsymm.	unsymm.
Code	Gesamtgewicht „G“ in kg									
PLEW 1,5 t	2500	1500	5000	3000	2100	1500	3100	2200	1500	1500
PLEW 2,5 t	4000	2500	8000	5000	3500	2500	5300	3700	2500	2500
PLEW 4 t	6000	4000	12000	8000	5600	4000	8400	6000	4000	4000
PLEW 6,7 t	10000	6700	20000	13400	9400	6700	14200	10000	6700	6700
PLEW 10 t	15000	10000	30000	20000	14100	10000	21200	15000	10000	10000
PLEW 19 t	25000	19000	50000	38000	26800	19000	40300	28500	19000	19000

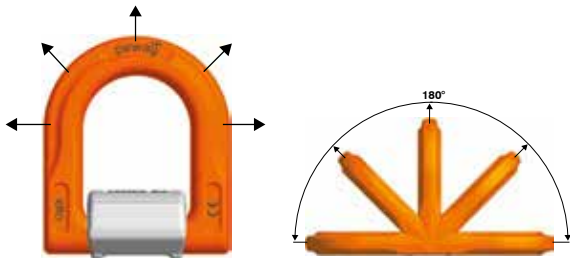

Weitere Anschlagpunkte finden Sie unter [www.seilerei.at/downloads](http://www.seilerei.at/downloads)



## Anschlagketten – Winner Pro G12 / Güteklasse 12

### Intelligentes Profil

Es kommt bei gleichem Querschnitt durch intelligenten Materialeinsatz zu einer erheblichen Verbesserung wesentlicher Eigenschaften der Kette (wie etwa Dauerschwingfestigkeit und Biegesteifigkeit) gegenüber üblichen Rundstahlketten. An effektiven Stellen wurde der Materialeinsatz optimiert (blaue Flächen), in weniger relevanten Bereichen (rote Flächen) dagegen reduziert, um eine bestmögliche technische Wirkungsweise zu erzielen

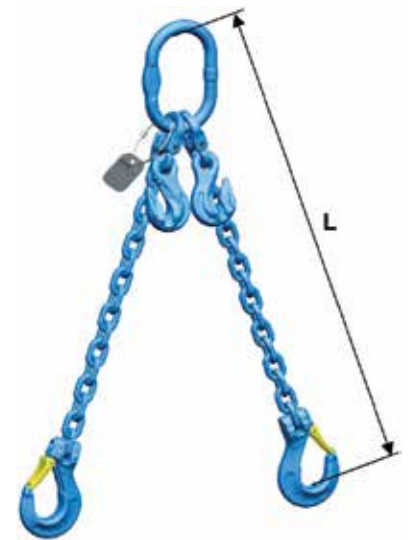

### Optimierte Biegesteifigkeit

Das wichtige Widerstandsmoment, das gegen unerwünschte Verbiegung schützt, ist bei der Profilkette um bis zu 6 % höher als bei einer Rundgliederkette mit gleichem Querschnitt. Dadurch wird die maximale Spannung in der Kette reduziert (keine roten Bereiche)



### Die Vorteile im Überblick:

- 50 % höhere Tragfähigkeit gegenüber G8
- 20 % höhere Tragfähigkeit gegenüber G10

### Mit Winner Pro deutlich geringeres Gewicht und bequemere Handhabung

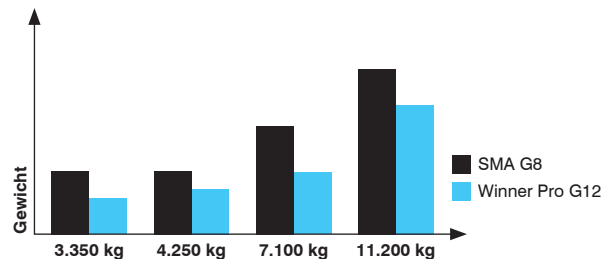
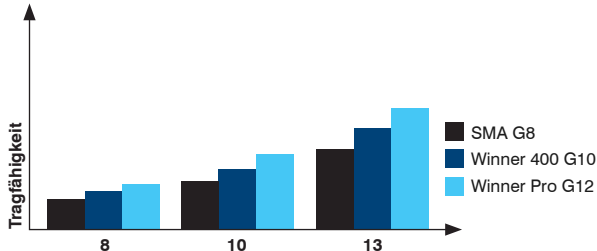

Tragfähigkeit	bisherige Ketten Ø	Winner Pro G12 Ketten Ø
4250	10	8
7100	13	10
11200	16	13

Tragfähigkeit	bisheriges Kettengewicht kg	Winner Pro G12 Kettengewicht kg	Reduktion %
3350	16,60	9,37	44
4250	16,60	11,80	29
7100	28,53	19,19	33
11200	43,61	34,10	22

- Große Effizienz für viele Lastbereiche, da eine **Dimension kleiner** gegenüber G8 und G10 Gehängen
- Optimierte Festigkeits- und Zähigkeitseigenschaften bei hohen und tiefen Temperaturen dank **patentiertem Material**

### Gewichtsbezogene Leistung im Überblick

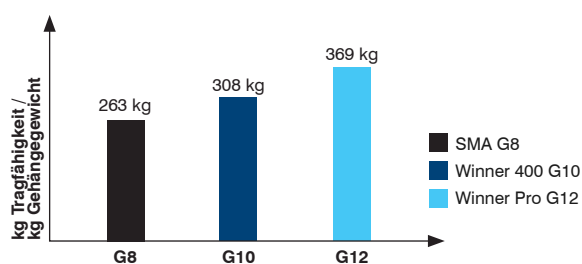



## Anschlagketten NIRO – Winner Inox G6 plus / Güteklasse 6 ■

- 25% höhere Tragfähigkeit gegenüber G5

- geschweißtes System

- Anschlagketten mit Verbindungsglieder Connex - CWI

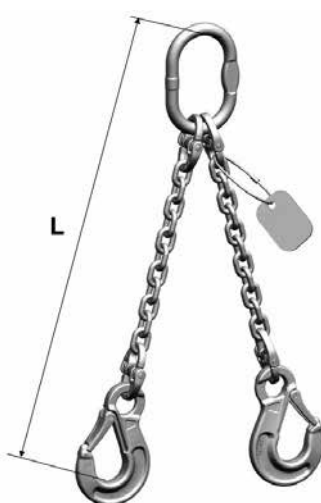
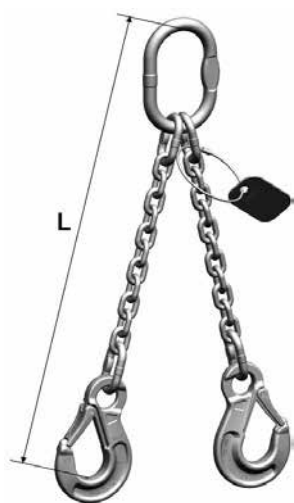

### Kenndaten

#### Nichtrostende Anschlagmittel und Komponenten Winner Inox G6 plus

- **Tragnennspannung:** von 160 N/mm<sup>2</sup>,
- **Bruchennspannung:** von 630 N/mm<sup>2</sup>
- **Bruchdehnung:** mind. 20 %
- **Materialien:** 1.4571 (AISI 316 Ti), 1.4404 (AISI 316 L) und 1.4462 (AISI F51)
- **Einsatztemperatur Winner Inox G6 plus:** -40°C bis +350°C
- **Oberfläche** Kette blank, Komponenten: gebeizt und gestrahlt
- **Ident- Stempelung** auf Ketten und Komponenten: B16

### Das CWI Connex Verbindungsglied – verbindet Ketten und Komponenten.

Das CWI Connex ist kein gewöhnliches Verbindungsglied.

Die Argumente überzeugen vielmehr stahlhart:

- Zum Verbinden bedarf es keiner besonderen Voraussetzungen wie Abflachungen oder Ähnlichem
- Andere Anschlagelemente wie Haken, Aufhängeglieder, Verkürzungen etc. können ebenso problemlos kombiniert werden
- Die geteilte Bauart ermöglicht müheloses Einfädeln in Ösen oder Öffnungen sowie Schieben über Wellen und Rohre
- Auch ein nachträglicher Ein- oder Umbau oder das Lösen gehen problemlos vonstatten
- CWI Connex bietet durch seine großen Radien beim Einhängen in den unterschiedlichsten Bereichen besonders viel Platz
- CWI Connex trägt den Spitznamen „Problemlöser“, denn den Kombinationsmöglichkeiten sind kaum Grenzen gesetzt

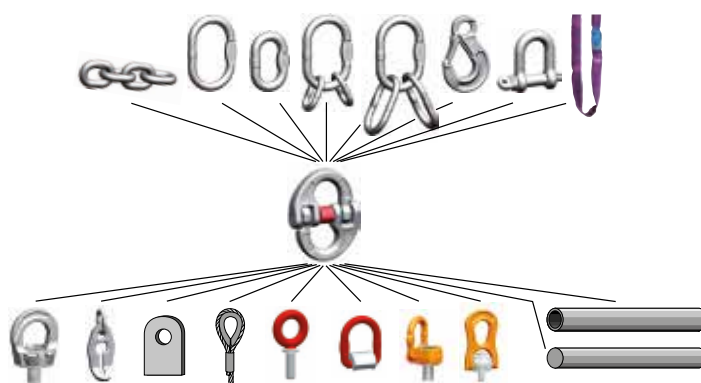



## Tragfähigkeitstabelle – Anschlagketten NIRO G6 / Güteklasse 6

Die angegebenen Tragfähigkeiten sind Maximalwerte der verschiedenen Anschlagarten bei symmetrischer Belastung.

**Einsatzzweck: Anschlagen und Heben von Lasten**

**Einsatztemperatur: -40°C bis 350°C / Pewag Winner Inox G6 plus**

**Anschlagketten EN 818 mit Modifikationen, Inox Güteklasse 6**

Sicherheitsfaktor	1-Strang		2-Strang		2-Strang		3- und 4-Strang	
	direkt	geschnürt	direkt		geschnürt		direkt	
4								
Neigungswinkel $\beta$	0°	0°	0°- 45°	45°- 60°	0°- 45°	45°- 60°	0°- 45°	45°- 60°
Ketten $\emptyset$	Tragfähigkeit							
WOX 4-6	400 kg	320 kg	560 kg	400 kg	450 kg	320 kg	840 kg	600 kg
WOX 5-6	630 kg	500 kg	850 kg	630 kg	700 kg	500 kg	1.300 kg	940 kg
WOX 6-6	900 kg	720 kg	1.250 kg	900 kg	1.000 kg	720 kg	1.850 kg	1.350 kg
WOX 7-6	1.250 kg	1000 kg	1.750 kg	1.250 kg	1.400 kg	1.000 kg	2.600 kg	1.850 kg
WOX 8-6	1.600 kg	1280 kg	2.200 kg	1.600 kg	1.800 kg	1.280 kg	3.350 kg	2.400 kg
WOX 10-6	2.500 kg	2000 kg	3.500 kg	2.500 kg	2.800 kg	2.000 kg	5.250 kg	3.750 kg
WOX 13-6	4.250 kg	3400 kg	5.950 kg	4.250 kg	4.750 kg	3.400 kg	8.900 kg	6.350 kg
WOX 16-6	6.300 kg	5040 kg	8.800 kg	6.300 kg	7.050 kg	5.040 kg	13.200 kg	9.400 kg
WOX 20-5	8.000 kg	6400 kg	11.200 kg	8.000 kg	-	-	-	-
WOX 26-4+	12.000 kg	9600 kg	-	-	-	-	-	-
Lastfaktor	1	0,8	1,4	1	1,12	0,8	2,1	1,5



Betriebsanleitung beachten! Zu finden unter [www.seilerei.at/downloads](http://www.seilerei.at/downloads)

Winner Inox G6 plus Anschlagketten und Komponenten auf Anfrage.  
Ausführliche Informationen unter [www.seilerei.at/downloads](http://www.seilerei.at/downloads)



## ANSCHLAGSEILE

### Anschlagseile EN13414-1 ab 8 mm

Schlaufe/Schlaufe

Für Anschlagseile gilt:

Abstand zwischen den Pressungen: mind. 20-facher Seil Ø

Schlaufenlänge mind. 15-facher Seil Ø

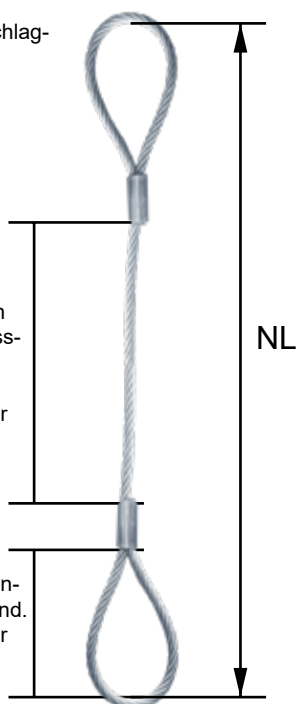



Seil Ø mm	Tragfähigkeit direkt 0° kg		Schlaufenlänge mm	Artikelnummer	Preis per 1 m Nutzlänge	Preis je weiteren m Nutzlänge
2	-		30	6410-0200	6,80	0,50
3	-		45	6410-0300	8,40	0,70
4	-		60	6410-0400	10,50	1,00
5	-		75	6410-0500	13,20	1,20
6	-		90	6410-0600	14,70	1,50
8	700		120	6400-0800	19,90	3,20
10	1.000		150	6400-1000	22,20	3,80
12	1.500		180	6400-1200	27,00	4,70
14	2.000		210	6400-1400	30,90	6,20
16	2.700		240	6400-1600	40,90	7,30
18	3.150		270	6400-1800	48,50	9,80
20	4.000		300	6400-2000	57,30	11,90
22	5.000		330	6400-2200	71,70	14,10
24	6.300		360	6400-2400	89,40	16,90
26	7.200		390	6400-2600	136,50	24,50
30	9600		450	6400-3000	auf Anfrage	auf Anfrage
30+SE	11.000		450	6400-30SE	auf Anfrage	auf Anfrage

Andere Schlaufenlängen sind bei der Bestellung anzugeben.

### Anschlagseile in Anlehnung an EN13414-1 ab 8 mm

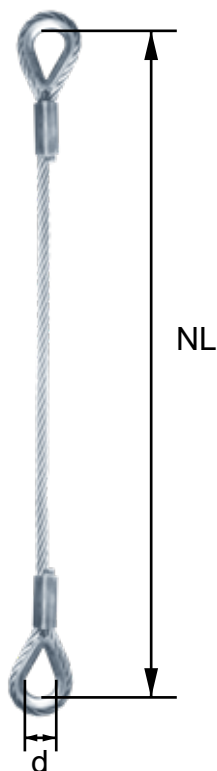
B-Kausche/B-Kausche



Seil Ø mm	Tragfähigkeit direkt 0° kg		Kausche / d mm	Artikelnummer	Preis per 1 m Nutzlänge	Preis je weiteren m Nutzlänge
2	-		B2,5/12	6510-0200	6,80	0,50
3	-		B2,5/12	6510-0300	8,40	0,70
4	-		B3,5/13	6510-0400	10,50	1,00
5	-		B4/14	6510-0500	13,20	1,20
6	-		B5/16	6510-0600	14,70	1,50
8	700		B7/20	6500-0800	19,90	3,20
10	1.000		B9/24	6500-1000	22,20	3,80
12	1.500		B11/28	6500-1200	27,00	4,70
14	2.000		B13/32	6500-1400	30,90	6,20
16	2.700		B15/36	6500-1600	40,90	7,30
18	3.150		B16/40	6500-1800	48,50	9,80
20	4.000		B18/45	6500-2000	57,30	11,90
22	5.000		B20/50	6500-2200	71,70	14,10
24	6.300		B22/56	6500-2400	89,40	16,90
26	7.200		B26/70	6500-2600	136,50	24,50
30	9.600		B28/75	6500-3000	auf Anfrage	auf Anfrage
30+SE	11.000		B28/75	6500-30SE	auf Anfrage	auf Anfrage

Andere B-Kauschengrößen sind bei der Bestellung anzugeben.



Betriebsanleitung beachten! Zu finden unter [www.seilerei.at/downloads](http://www.seilerei.at/downloads)

### Anschlagseile EN13414-1

C-Kausche/C-Kausche





Seil Ø mm	Tragfähigkeit direkt 0° kg		Kausche / d mm	Artikelnummer	Preis per 1 m Nutzlänge	Preis je weiteren m Nutzlänge
8	700		C8/20	6530-0800	22,60	3,20
10	1.000		C10/25	6530-1000	27,40	3,80
12	1.500		C12/30	6530-1200	33,30	4,70
14	2.000		C14/35	6530-1400	38,00	6,20
16	2.700		C16/40	6530-1600	52,20	7,30
18	3.150		C18/45	6530-1800	69,50	9,80
20	4.000		C20/50	6530-2000	86,10	11,90
22	5.000		C22/55	6530-2200	110,80	14,10
24	6.300		C24/60	6530-2400	135,30	16,90
26	7.200		C26/65	6530-2600	196,40	24,50
30	9.600		C32/80	6530-3000	auf Anfrage	auf Anfrage
30+SE	11.000		C32/80	6530-30SE	auf Anfrage	auf Anfrage

Andere C-Kauschengrößen sind bei der Bestellung anzugeben.

### Anschlagseile EN13414-1

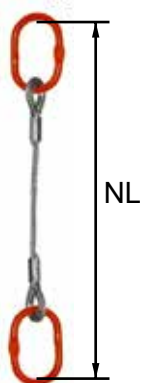
Ring/Ring





Seil Ø mm	Tragfähigkeit direkt 0° kg		Ringe	Kausche	Artikelnummer	Preis per 1 m Nutzlänge	Preis je weiteren m Nutzlänge
8	700		AW13	C8	6600-0800	44,10	3,20
10	1.000		AW13	C10	6600-1000	49,50	3,80
12	1.500		AW16	C12	6600-1200	64,80	4,70
14	2.000		AW16	C14	6600-1400	70,10	6,20
16	2.700		AW18	C16	6600-1600	92,80	7,30
18	3.150		AW18	C18	6600-1800	112,20	9,80
20	4.000		AW22	C20	6600-2000	151,70	11,90
22	5.000		AW22	C22	6600-2200	179,60	14,10
24	6.300		AW26	C24	6600-2400	229,80	16,90

Andere Ausführungen auf Anfrage.

### Anschlagseile EN13414-1

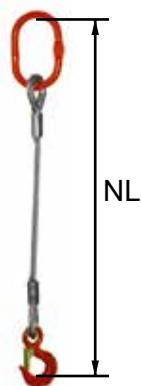
Ring/Haken



Seil Ø mm	Tragfähigkeit direkt 0° kg		Ring	Haken	Kausche	Artikelnummer	Preis per 1 m Nutzlänge	Preis je weiteren m Nutzlänge
8	700		AW13	HSW5-6	C8	6610-0800	48,70	3,20
10	1.000		AW13	HSW5-6	C10	6610-1000	54,20	3,80
12	1.500		AW16	HSW7-8	C12	6610-1200	69,40	4,70
14	2.000		AW16	HSW7-8	C14	6610-1400	74,80	6,20
16	2.700		AW18	HSW10	C16	6610-1600	104,50	7,30
18	3.150		AW18	HSW10	C18	6610-1800	124,10	9,80
20	4.000		AW22	HSW13	C20	6610-2000	168,20	11,90
22	5.000		AW22	HSW13	C22	6610-2200	195,90	14,10
24	6.300		AW26	HSW16	C24	6610-2400	270,10	16,90

Andere Ausführungen auf Anfrage.

Alle Anschlagseile werden nach EN13414 gekennzeichnet und mit Werksbescheinigung ausgeliefert.

Pressklemmen - Kennzeichnung für 1-strängige Anschlagseile





## ANSCHLAGSEILE

### Drahtseilgehänge EN13411-1

2-strang, Ring / Haken





Seil Ø mm	Tragfähigkeit 0° bis 45° kg		Tragfähigkeit 45° bis 60° kg		Ring	Haken	Kausche	Artikelnummer	Preis per 1 m Nutzlänge	Preis je weiteren m Nutzlänge
8	950		700		AW13	HSW5-6	C8	6620-0800	91,80	6,40
10	1.400		1.000		AW13	HSW5-6	C10	6620-1000	99,10	7,60
12	2.100		1.500		AW16	HSW7-8	C12	6620-1200	125,30	9,40
14	2.800		2.000		AW18	HSW7-8	C14	6620-1400	139,40	12,40
16	3.800		2.700		AW22	HSW10	C16	6620-1600	202,60	14,60
18	4.400		3.150		AW26	HSW10	C18	6620-1800	253,10	19,60
20	5.600		4.000		AW26	HSW13	C20	6620-2000	320,40	23,80
22	7.000		5.000		AW26	HSW13	C22	6620-2200	373,80	28,20
24	8.800		6.300		AW32	HSW16	C24	6620-2400	529,30	33,80

Andere Ausführungen auf Anfrage.

### Drahtseilgehänge EN13411-1

4-strang, Ringgehänge / Haken



Seil Ø mm	Tragfähigkeit 0° bis 45° kg		Tragfähigkeit 45° bis 60° kg		Ringgehänge	Haken	Kausche	Artikelnummer	Preis per 1 m Nutzlänge	Preis je weiteren m Nutzlänge
8	1.450		1.050		RG2	HSW5-6	C8	6640-0800	185,90	12,80
10	2.100		1.500		RG4	HSW5-6	C10	6640-1000	231,10	15,20
12	3.200		2.300		RG4	HSW7-8	C12	6640-1200	275,30	18,80
14	4.200		3.000		RG6	HSW7-8	C14	6640-1400	328,10	24,80
16	5.700		4.000		RG6	HSW10	C16	6640-1600	433,80	29,20
18	6.600		4.700		RG10	HSW10	C18	6640-1800	569,10	39,30
20	8.400		6.000		RG10	HSW13	C20	6640-2000	703,90	47,60
22	10.500		7.500		RG15	HSW13	C22	6640-2200	881,20	56,40
24	13.200		9.400		RG15	HSW16	C24	6640-2400	1132,40	67,60

Andere Ausführungen auf Anfrage.

Alle Drahtseilgehänge werden mit Kennzeichnungsanhänger und Werksbescheinigung ausgeliefert.

zum Beispiel:

Drahtseilgehänge 12mm, vierstrang

Rückseite

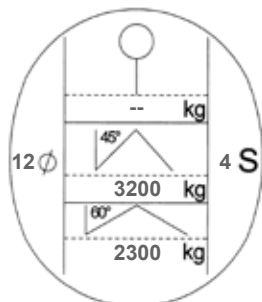

Sicherheitsfaktor - 5 nach EG-Maschinenrichtlinien





### Spezialanschlagseil - verzinkt

verjüngt gespleißt, nach Werksnorm



Seil Ø mm	Tragfähigkeit direkt 0° kg	kürzeste Nutzlänge m	Schaufenlänge mm	Artikelnummer	Preis per 1 m Nutzlänge	Preis je weiteren m Nutzlänge
8	700	1,50	120	6700-0800	38,40	3,20
10	1.000	1,50	150	6700-1000	40,50	3,80
12	1.500	2	180	6700-1200	48,10	4,70
14	2.000	2	210	6700-1400	60,20	6,20

- Spezialpleiß mit innen liegenden Litzenenden
- keine störenden Pressklemmen beim Herausziehen der Anschlagseile
- Verwendung: Eisenmatten heben / transportieren

Anschlagmittel

### NIRO - Anschlagseile mit Niropressungen ab 8 mm

Schlaufe/Schlaufe



Seil Ø mm	Tragfähigkeit direkt 0° kg	Schaufenlänge mm	Artikelnummer	Preis per 1 m Nutzlänge	Preis je weiteren m Nutzlänge
2	-	30	4510-0200	10,40	0,70
3	-	45	4510-0300	17,40	1,00
4	-	60	4510-0400	21,80	1,40
5	-	75	4510-0500	23,90	2,10
6	-	90	4510-0600	29,10	2,90
8	500	120	4500-0800	42,60	4,90
10	850	150	4500-1000	54,00	7,20
12	1.250	180	4500-1200	67,00	9,20

Seile mit NIRO-Klemmen verpresst  
 Seil 6x19M+WSC(7x19), Werkstoff 1.4401, Seilfestigkeitsklasse 1570N/m<sup>2</sup>  
 Sicherheitsfaktor - 6

### NIRO - Anschlagseile mit Niropressungen ab 8 mm

Kausche/Kausche

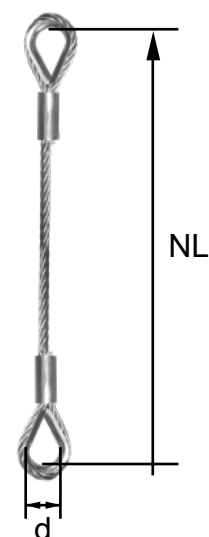

Seil Ø mm	Tragfähigkeit direkt kg	Kausche / d mm	Artikelnummer	Preis per 1 m Nutzlänge	Preis je weiteren m Nutzlänge
2	-	NIRO 2 / 8	4530-0200	11,80	0,70
3	-	NIRO 3 / 10	4530-0300	18,60	1,00
4	-	NIRO 4 / 11	4530-0400	23,40	1,40
5	-	NIRO 5 / 13	4530-0500	25,90	2,10
6	-	NIRO 6 / 16	4530-0600	31,50	2,90
8	500	NIRO 8 / 20	4520-0800	45,60	4,90
10	850	NIRO 10 / 26	4520-1000	58,20	7,20
12	1.250	NIRO 12 / 28	4520-1200	73,60	9,20

Seile mit NIRO-Klemmen verpresst  
 Seil 6x19M+WSC(7x19), Werkstoff 1.4401, Seilfestigkeitsklasse 1570N/m<sup>2</sup>  
 Sicherheitsfaktor - 6

## ANSCHLAGSEILE

### NIRO - Anschlagseile mit Niropressungen

Ring/Haken

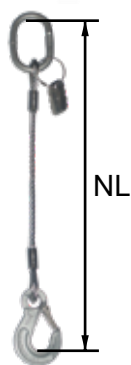

Seil Ø mm	Tragfähigkeit direkt 0° kg	Ring	Haken	Artikelnummer	Preis per 1 m Nutzlänge	Preis je weiteren m Nutzlänge
8	500	AWI 13-6	HSWI 5/6-6	4550-0800	173,10	4,90
10	850	AWI 13-6	HSWI 7/8-6	4550-1000	244,20	7,20
12	1250	AWI 16-6	HSWI 7/8-6	4550-1200	262,50	9,20

Seile mit NIRO-Klemmen verpresst

Seil 6x18M+WSC(7x19), Werkstoff 1.4401, Seilfestigkeitsklasse 1570N/m<sup>2</sup>

Sicherheitsfaktor - 6

### NIRO - Anschlagseile mit Niropressungen

2-strang, Ring / Haken



Seil Ø mm	Tragfähigkeit 0° bis 45° kg	Tragfähigkeit 45° bis 60° kg	Ring	Haken	Artikelnummer	Preis per 1 m Nutzlänge	Preis je weiteren m Nutzlänge
8	700	500	AWI 13-6	HSWI 5/6-6	4560-0800	310,40	9,80
10	1190	850	AWI 16-6	HSWI 7/8-6	4560-1000	451,70	14,40
12	1750	1250	AWI 16-6	HSWI 7/8-6	4560-1200	488,90	18,40

Seile mit NIRO-Klemmen verpresst

Seil 6x18M+WSC(7x19), Werkstoff 1.4401, Seilfestigkeitsklasse 1570N/m<sup>2</sup>

Sicherheitsfaktor - 6

### NIRO - Anschlagseile mit Niropressungen

4-strang, Ringgehänge / Haken



Seil Ø mm	Tragfähigkeit 0° bis 45° kg	Tragfähigkeit 45° bis 60° kg	Ringgehänge	Haken	Artikelnummer	Preis per 1 m Nutzlänge	Preis je weiteren m Nutzlänge
8	1050	750	VAWI 6-6	HSWI 5/6-6	4580-0800	669,30	19,60
10	1785	1275	VAWI 7/8-6	HSWI 7/8-6	4580-1000	997,10	28,80
12	2625	1875	VAWI 7/8-6	HSWI 7/8-6	4580-1200	1060,80	36,80

Seile mit NIRO-Klemmen verpresst

Seil 6x18M+WSC(7x19), Werkstoff 1.4401, Seilfestigkeitsklasse 1570N/m<sup>2</sup>

Sicherheitsfaktor - 6

**NIRO - Seile mit Kupferpressung**

Schlaufe/Schlaufe



Seil Ø mm	Schlaufenlänge mm	Artikelnummer	Preis per 1 m Nutzlänge	Preis je weiteren m Nutzlänge
2	30	4400-0200	8,20	0,70
3	45	4400-0300	11,00	1,00
4	60	4400-0400	14,40	1,40
5	75	4400-0500	16,10	2,10
6	90	4400-0600	20,10	2,90
8	120	4400-0800	35,60	4,90
10	150	4400-1000	48,00	7,20
12	180	4400-1200	63,00	9,20

Seile mit Kupferklemmen verpresst,  
Seil 6x19M+WSC(7x19), Werkstoff 1.4401, Seilfestigkeitsklasse 1570N/m<sup>2</sup>

Anschlagmittel

**NIRO - Seile mit Kupferpressung**

Kausche/Kausche

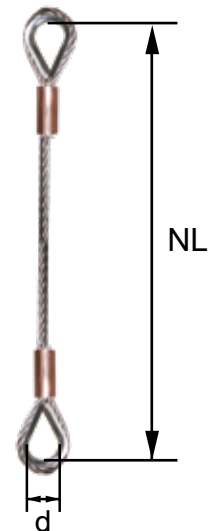

Seil Ø mm	Kauschen / d mm	Artikelnummer	Preis per 1 m Nutzlänge	Preis je weiteren m Nutzlänge
2	NIRO 2 / 8	4420-0200	9,60	0,70
3	NIRO 3 / 10	4420-0300	12,40	1,00
4	NIRO 4 / 11	4420-0400	16,00	1,40
5	NIRO 5 / 3	4420-0500	18,10	2,10
6	NIRO 6 / 16	4420-0600	22,50	2,90
8	NIRO 8 / 20	4420-0800	38,60	4,90
10	NIRO 10 / 26	4420-1000	52,20	7,20
12	NIRO 12 / 28	4420-1200	69,60	9,20

Seile mit Kupferklemmen verpresst,  
Seil 6x19M+WSC(7x19), Werkstoff 1.4401, Seilfestigkeitsklasse 1570N/m<sup>2</sup>

# DRAHTSEILE

## 6x7+SFC

EN 12385-4 (früher DIN 3055)

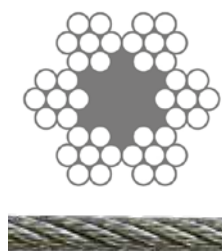

Abspannseil

Seil Ø mm	Seilfestigkeitsklasse 1960N/mm <sup>2</sup> Mindestbruchkraft kN	Oberfläche	Gewicht kg / 100 m	Artikelnummer	Preis / lfm
1*	0,93	vz	0,3	6101-0100	0,35
1,5*	1,71	vz	0,9	6101-0150	0,35
2	2,60	vz	1,4	6100-0200	0,35
3	5,86	vz	3,2	6100-0300	0,45
4	10,41	vz	5,7	6100-0400	0,55
5	16,27	vz	8,9	6100-0500	0,80

\*6x7+WSC (Stahleinlage)

**Diese Seile dürfen nicht mit Wirbel/Drallfänger eingesetzt werden!**

## 6x19M+SFC

EN 12385-4 (früher DIN 3060)



Abspannseil, Handwindenseil

Seil Ø mm	Seilfestigkeitsklasse 1960N/mm <sup>2</sup> Mindestbruchkraft kN	Oberfläche	Gewicht kg / 100 m	Artikelnummer	Preis / lfm
3	5,42	vz	3,1	6110-0300	0,60
4	9,63	vz	5,5	6110-0400	0,70
5	15,04	vz	8,6	6110-0500	1,00
6	21,66	vz	12,5	6110-0600	1,25
7	29,48	vz	17,0	6110-0700	1,65
8	38,51	vz	22,1	6110-0800	2,00
10	60,17	vz	34,6	6110-1000	2,90
12	86,65	vz	49,8	6110-1200	3,90

**Diese Seile dürfen nicht mit Wirbel/Drallfänger eingesetzt werden!**

## 6x36WS+SFC

EN 12385-4 (früher DIN 3064)



Anschlagseil, Schrapperseil, Windenseil

Seil Ø mm	Seilfestigkeitsklasse 1960N/mm <sup>2</sup> Mindestbruchkraft kN	Oberfläche	Gewicht kg / 100 m	Artikelnummer	Preis / lfm
8	41,40	vz	23,5	6270-0800	2,95
10	64,68	vz	36,7	6270-1000	3,30
12	93,14	vz	52,9	6270-1200	4,10
14	126,77	vz	71,9	6270-1400	5,40
16	165,58	vz	93,9	6270-1600	6,20
18	209,56	vz	118,9	6270-1800	8,50
20	258,72	vz	146,8	6270-2000	10,10
22	313,05	vz	177,6	6270-2200	11,90
24	372,56	vz	211,4	6270-2400	14,30
26	437,20	vz	248,14	6270-2600	19,70

**Diese Seile dürfen nicht mit Wirbel/Drallfänger eingesetzt werden!**

## 6x36WS+IWRC

EN 12385-4 (früher DIN 3064)



Schrapperseil, Windenseil

Seil Ø mm	Seilfestigkeitsklasse 1960N/mm <sup>2</sup> Mindestbruchkraft kN	Oberfläche	Gewicht kg / 100 m	Artikelnummer	Preis / lfm
8	44,66	vz	26,2	6280-0800	3,45
10	69,78	vz	40,9	6280-1000	4,05
12	100,48	vz	58,9	6280-1200	4,95
14	136,76	vz	80,1	6280-1400	6,40
16	178,63	vz	104,7	6280-1600	7,35

**Diese Seile dürfen nicht mit Wirbel/Drallfänger eingesetzt werden!**

### 6x37M+SFC

EN 12385-4 (früher DIN 3066)



Anschlagseil

Seil Ø mm	Seilfestigkeitsklasse 1770N/mm <sup>2</sup> Mindestbruchkraft kN	Oberfläche	Gewicht kg / 100 m	Artikelnummer	Preis / lfm
6	18,80	vz	12,5	6120-0600	1,70
10	52,22	vz	34,6	6120-1000	3,30
12	75,19	vz	49,8	6120-1200	4,10
14	102,34	vz	67,8	6120-1400	5,40
16*	133,67	vz	88,6	6120-1600	-
18*	169,18	vz	112,0	6120-1800	-
20*	208,86	vz	138,0	6120-2000	-
22*	252,72	vz	167,0	6120-2200	-
24*	300,76	vz	199,0	6120-2400	14,30

\*Auslaufartikel - nur solange der Vorrat reicht!

**Diese Seile dürfen nicht mit Wirbel/Drallfänger eingesetzt werden!**

Drahtseile

### 6x7+SFC / PVC ummantelt

EN 12385-4



Abspannseil

Seil Ø mm	Seilfestigkeitsklasse 1770N/mm <sup>2</sup> Mindestbruchkraft kN	Oberfläche / PVC	Gewicht kg / 100 m	Artikelnummer	Preis / lfm
2 auf 3	2,35	vz / transparent	2,0	6130-0203	0,40
3 auf 5	5,29	vz / transparent	4,9	6130-0305	0,70
4 auf 6	9,41	vz / transparent	7,8	6130-0406	1,05
3 auf 5/rot	5,29	vz / rot	4,9	6132-0305	0,95



Für die Endverbindung muss der PVC-Mantel vorher abisoliert werden!  
Das gilt für **jede** Seilverbindung wie z.B.: mit Drahtseilklemmen, Seilschlösser, Pressungen usw.!

**Diese Seile dürfen nicht mit Wirbel/Drallfänger eingesetzt werden!**

### 6x19M+SFC / PVC ummantelt

EN 12385-4

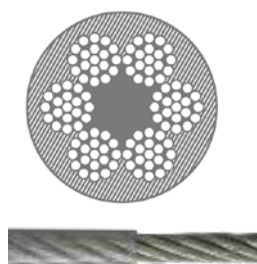

Abspannseil

Seil Ø mm	Seilfestigkeitsklasse 1770N/mm <sup>2</sup> Mindestbruchkraft kN	Oberfläche / PVC	Gewicht kg / 100 m	Artikelnummer	Preis / lfm
6 auf 8	19,6	vz / transparent	15,8	6135-0608	1,95
8 auf 10	34,8	vz / transparent	26,7	6135-0810	2,80



Für die Endverbindung muss der PVC-Mantel vorher abisoliert werden!  
Das gilt für **jede** Seilverbindung wie z.B.: mit Drahtseilklemmen, Seilschlösser, Pressungen usw.!

**Diese Seile dürfen nicht mit Wirbel/Drallfänger eingesetzt werden!**



## DRAHTSEILE

### 6x19M+WSC

EN 12385-4 (früher DIN3060)

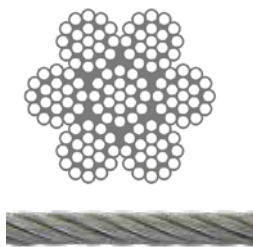

Abspannseil, Windenseil

Seil Ø mm	Seilfestigkeitsklasse 1960N/mm <sup>2</sup> Mindestbruchkraft kN	Oberfläche	Gewicht kg / 100 m	Artikelnummer	Preis / lfm
3	6,39	vz	3,5	6140-0300	0,70
4	11,4	vz	6,1	6140-0400	0,85
5	17,7	vz	9,5	6140-0500	1,20
6	25,5	vz	13,8	6140-0600	1,50
8	45,4	vz	24,3	6140-0800	2,60
9	51,9	vz	30,0	6140-0900	2,95

**Diese Seile dürfen nicht mit Wirbel/Drallfänger eingesetzt werden!**

### 6x19S+IWRC

EN 12385-4 (früher DIN3058)



Forstseil, Schrapperseil

Seil Ø mm	Seilfestigkeitsklasse 1960N/mm <sup>2</sup> Mindestbruchkraft kN	Oberfläche	Gewicht kg / 100 m	Artikelnummer	Preis / lfm
6	25,1	vz	14,4	6150-0600	1,65
7	34,20	vz	19,6	6150-0700	2,20
8	44,7	blk	25,6	6150-0800	2,40
*9	56,5	blk	32,4	6150-0900	-
*10	69,8	blk	40,0	6150-1000	-
*11	84,4	blk	48,4	6150-1100	3,20
*12	100	blk	57,6	6150-1200	3,80
*13	118	blk	67,6	6150-1300	-
*14	137	blk	78,4	6150-1400	4,90

\*Auslaufartikel - nur solange der Vorrat reicht!

**Diese Seile dürfen nicht mit Wirbel/Drallfänger eingesetzt werden!**

### FORSTSEIL „SMA-KOMPAKT“

6x26WS+IWRC, HOCHVERDICHET

\*6x19S+IWRC / hochverdichtet

\*6x25F+IWRC / hochverdichtet

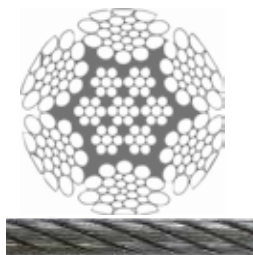

Forstseil

Seil Ø mm	Seilfestigkeitsklasse 1960N/mm <sup>2</sup> Mindestbruchkraft kN	Oberfläche	Gewicht kg / 100 m	Artikelnummer	Preis / lfm
6°	35	vz	23,9	6161-0600	3,20
7*	45,8	blk	26,8	6180-0700	3,40
8	65	blk	37,8	6170-0800	3,60
9	86	blk	46,2	6170-0900	3,90
10	104	blk	55,4	6170-1000	4,05
11*	133	blk	65,5	6180-1100	4,60
12	145	blk	76,4	6170-1200	5,10
13	165	blk	88,1	6170-1300	5,90
14*	210	blk	101,0	6180-1400	auf Anfrage
16*	238,98	blk	129,0	6180-1600	auf Anfrage

- sehr hohe Bruchkraft
- runde Oberfläche durch Seilverdichtung
- Korrosionsschutz
- optimale Wicklungseigenschaften
- lange Lebensdauer
- für Forstwinden

**Diese Seile dürfen nicht mit Wirbel/Drallfänger eingesetzt werden!**

**Aktuelle Nettopreise für Forstseil "SMA-KOMPAKT" bitte anfragen!**



**HUBSEIL, 18x7+WSC**  
EN 12385-4 (früher DIN3069)

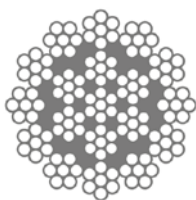

Hubseil für Elektrowinden

Seil Ø mm	Seilfestigkeitsklasse 1960N/mm <sup>2</sup> Mindestbruchkraft kN	Oberfläche	Gewicht kg / 100 m	Artikelnummer	Preis / lfm
3	5,79	vz	3,9	6200-0300	1,20
4	10,29	vz	6,4	6200-0400	1,50
4,5	13,02	vz	7,9	6200-0450	1,80
5	16,07	vz	10,0	6200-0500	2,00
6	23,14	vz	14,5	6200-0600	2,30

Diese Seile dürfen nicht mit Wirbel/Drallfänger eingesetzt werden!

**SPEZIALHUBSEIL „Verotop-E“**

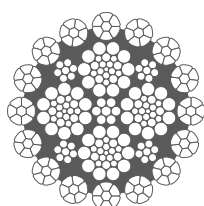

Spezialhubseil für Mobilkräne

Seil Ø mm	Seilfestigkeitsklasse 1960N/mm <sup>2</sup> Mindestbruchkraft kN	Oberfläche	Gewicht kg / 100 m	Artikelnummer	Preis / lfm
8	55,2	blk	30,5	6210-0800	6,40
10	86,2	blk	47,7	6210-1000	7,20
12	124,1	blk	68,7	6210-1200	8,60

- sehr hohe Bruchkraft
- sehr gute Laufeigenschaften über Rollen
- Litzenverdichtung
- optimale Wicklungseigenschaften
- lange Lebensdauer
- kann mit und ohne Wirbel/Drallfänger eingesetzt werden

Weitere Spezialhubseile auf Anfrage!

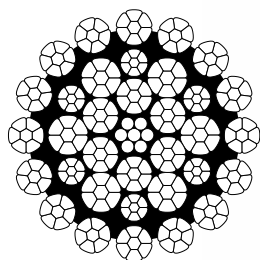

Verotop

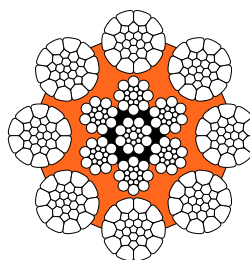

Veropro 8



Allgemeines:

- SFC: Synthetikfasereinlage
- WSC: Stahllitzeneinlage
- IWRC: Stahlseileinlage
- vz: verzinkt, Klasse B
- blk: blank / gefettet



Betriebsanleitung beachten! Zu finden unter [www.seilerei.at/downloads](http://www.seilerei.at/downloads)

# DRAHTSEILE - Zubehör

## Seilende

mit Klebeband / angespitzt



Bezeichnung	Artikelnummer	Preis / Stk
<b>Standardausführung / Seilende mit Klebeband</b>	-	-
<b>Anspitzen von 4 mm bis 6 mm</b>	6040-0600	4,50
<b>Anspitzen von 7 mm bis 12 mm</b>	6040-1200	9,00
<b>Anspitzen von 13 mm bis 18 mm</b>	6040-1800	14,50
<b>Anspitzen von 19 mm bis 24 mm</b>	6040-2400	21,50
<b>Ablängen von Seilen für Kurzlänge unter 100 m</b>	9910-0200	3,00
<b>Ablängen von Forstseilen - Seilenden verglüh und verdreht</b>	9910-0300	18,00



## Drahtseilscheren



Bezeichnung	Schnittbereich Ø mm harte Seile (Drahtseile)	Schnittbereich Ø mm weiche Seile (Aluseile)	Länge mm	Gewicht kg	Artikelnummer	Preis / Stk
<b>Felco C7</b>	3-5	7	190	0,3	6010-0700	62,50
<b>Felco C9</b>	5-7	9	325	0,7	6010-0900	152,50
<b>Felco C12</b>	6-8	12	500	1,5	6010-1200	244,20
<b>Felco C16</b>	10-14	16	630	2,3	6010-1600	348,40
<b>HIT CC7 (Hobby)</b>	3-5	7	190	0,3	6011-0700	29,50

## Spulen/Trommeln



Bezeichnung	Scheibendurchmesser mm	Artikelnummer	Preis / Stk
<b>PVC-Spule   Gr. 1</b>	200	9000-0100	2,40
<b>PVC-Spule   Gr. 2</b>	250	9000-0200	7,70
<b>PVC-Spule   Gr. 3</b>	300	9000-0300	7,70
<b>Kreuzhaspel-Holz</b>	400	9010-0400	15,00
<b>Holztrommel</b>	passend zur Länge	9010-0000	25,00

### Drahtseilklemmen

EN 13411-5, verzinkt (früher DIN 1142)

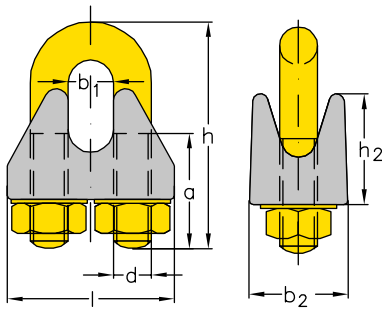

Nenngröße	Seil Ø mm	d	a mm	b1 mm	b2 mm	h1 mm	h2 mm	l mm	Gewicht kg / 100 Stk	Artikelnummer	Preis / Stk
5	5	M5	13	7	13	25	13	25	2,1	7400-0500	0,40
6,5	6,5	M6	17	8	16	32	14	30	4,0	7400-0650	0,50
8	8	M8	20	10	20	41	18	39	8,2	7400-0800	1,05
10	10	M8	24	12	20	46	21	40	9,2	7400-1000	1,20
12	12	M10	28	12,5	24	56	25	50	17,3	7400-1200	2,00
14	14	M12	31	14	32	66	30	59	27,6	7400-1400	3,40
16	16	M14	35	18	32	76	35	64	43,0	7400-1600	4,70
19	19	M14	36	22	32	83	40	68	49,0	7400-1900	4,90
22	22	M16	40	24	34	96	44	74	68,0	7400-2200	7,50
26	26	M20	50	26	38	118	51	84	117,0	7400-2600	12,60

Nenngröße 30, 34 und 40 auf Anfrage.



Abbildung A

- Verarbeitungshinweis:**
- Die erste Seilklemme wird dicht an der Kausche angebracht.
  - Der Abstand der weiteren Drahtseilklemmen sollte zwischen 1,5t und 3t liegen. (t = Klemmenbreite, siehe Abbildung A)
  - Der Klemmbügel ist immer auf das unbelastete Seilende aufzulegen.
  - Klemmenanzahl sowie erforderliches Anziehmoment entnehmen Sie bitte Tabelle 1
- Sicherheitshinweis:**
- Drahtseilklemmen EN 13411-5 dürfen nicht für Spiralseile verwendet werden.

Richtwerte aus EN 13411-5-1 für Drahtseile, Tabelle 1

Nenngröße	erforderl. Anzahl Klemmen	erforderlicher Anziehmoment NM
5	3	2
6,5	3	3,5
8	4	6
10	4	9
12	4	20
14	4	33
16	4	49
19	4	67,7
22	5	107
26	5	147
30	6	212
34	6	296
40	6	363

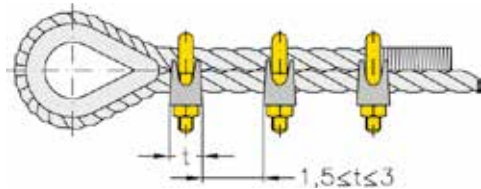

Betriebsanleitung beachten! Zu finden unter [www.seilerei.at/downloads](http://www.seilerei.at/downloads)

### Drahtseilklemmen

verzinkt (früher DIN 741)

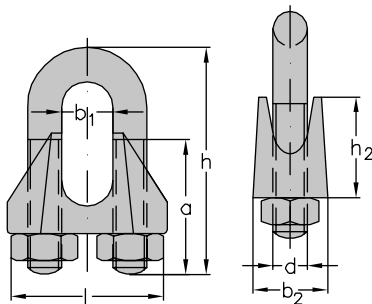

Seil Ø mm	Nenngröße Zoll	d	a mm	b1 mm	b2 mm	h1 mm	h2 mm	l mm	Gewicht kg / 100 Stk	Artikelnummer	Preis / Stk
3	1/8"	M4	12	4	10	20	10	21	0,7	7410-0300	0,20
5	3/16"	M5	13	6	11	24	10	23	1,5	7410-0500	0,25
6	1/4"	M5	15	8	12	28	11	26	1,9	7410-0600	0,30
8	5/16"	M6	19	9	14	34	15	30	3,2	7410-0800	0,50
10	3/8"	M8	22	11	18	42	17	34	6,6	7410-1000	0,70
13	1/2"	M10	30	14	23	55	21	42	12,5	7410-1300	1,10
16	5/8"	M12	33	17	26	63	26	50	20,5	7410-1600	1,80
19	3/4"	M12	38	20	29	75	30	54	30,8	7410-1900	2,20
22	7/8"	M14	44	23	33	85	34	61	35,7	7410-2200	3,20
26	1"	M16	45	27	35	95	37	65	56,9	7410-2600	4,00

Drahtseilklemmen früher DIN 741 sind für sicherheitstechnische Anwendungen nicht geeignet!

## Simplex-Klemme

verzinkt

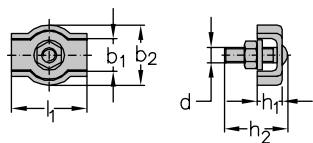

Nenngröße	Seil Ø mm	b1 mm	b2 mm	d	h1 mm	h2 mm	l1 mm	Gewicht/ 100 Stk	Artikelnummer	Preis / Stk
2	2	4	12	M 4	5	14	15	0,5	7450-0200	0,40
3	3	6	14	M 4	7	14	17	0,7	7450-0300	0,45

Simplex-Klemmen sind für sicherheitstechnische Anwendungen nicht geeignet!

## Seilschlösser

EN 13411-7, verzinkt (früher DIN 15315)

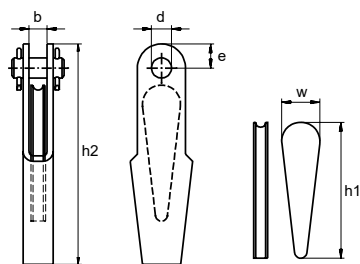

Nenngröße	Seil Ø mm	b mm	d mm	e mm	h1 mm	h2 mm	w mm	Gewicht kg / Stk	Artikelnummer	Preis / Stk
5	4-5	12	10	14	68	110	19	0,18	7490-0500	15,10
6,5	5-6,5	10	10	16	58	100	19	0,21	7490-0650	16,10
8	6-8	14	12	20	92	150	25	0,45	7490-0800	20,40
11	9-11	17	16	26	117	190	32	1,30	7490-1100	33,50
14	12-14	22	18	32	141	230	38	2,00	7490-1400	71,10
17	15-17	25	22	36	162	260	46	3,50	7490-1700	94,50
20	18-20	27	25	40	186	300	52	5,50	7490-2000	119,10
*25	22-25	30	40	40	180	285	60	6,50	7490-2500	377,70
*30	26-30	40	50	55	182	335	62	9,50	7490-3000	627,90

mit Bolzen und Keil

\*ähnlich EN 13411-7



Betriebsanleitung beachten! Zu finden unter [www.seilerei.at/downloads](http://www.seilerei.at/downloads)

## Spannschloß

DIN 1480 / 2 Ösen, verzinkt

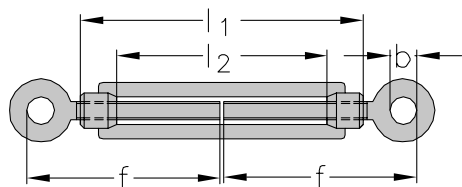

Nenngröße	l1 mm	l2 mm	b mm	f mm	Gewicht kg / Stk	Artikelnummer	Preis / Stk
M6	110	86	9	80	0,09	7700-0600	2,40
M8	110	80	11	84	0,16	7700-0800	2,90
M10	125	89	14	105	0,27	7700-1000	4,20
M12	125	83	16	115	0,41	7700-1200	5,60
M14	140	96	18	122	0,60	7700-1400	7,80
M16	170	116	22	165	1,00	7700-1600	11,10
M20	200	132	24	167	1,55	7700-2000	19,20
M24	255	177	27	205	2,70	7700-2400	34,50

### Verarbeitungshinweis:

Bei rechtsgängigen Seilen wird das Linksgewinde vom Spannschloß eingepresst.





### B-Kausche

DIN 6899, verzinkt, Form BF

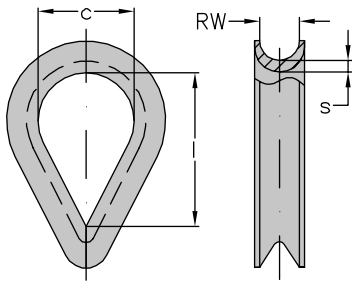

Nenngröße	RW mm	c mm	l mm	s mm	Gewicht kg / 100 Stk	Artikelnummer	Preis / Stk
B2,5	3	12	19	1,2	0,5	7500-0250	0,30
B3,5	4	13	21	1,2	0,8	7500-0350	0,35
B4	5	14	23	1,7	1,0	7500-0400	0,35
B5	6	16	25	2,2	1,6	7500-0500	0,50
B6	7	18	28	2,2	1,9	7500-0600	0,60
B7	8	20	32	2,7	3,0	7500-0700	1,00
B9	10	24	38	2,9	4,7	7500-0900	1,10
B11	12	28	45	3,2	6,8	7500-1100	1,30
B13	14	32	51	3,5	10,0	7500-1300	1,80
B15	16	36	58	3,8	14,5	7500-1500	2,40
B16	18	40	64	4,2	19,0	7500-1600	3,10
B18	20	45	72	5,2	29,0	7500-1800	4,20
B20	22	50	80	5,2	32,0	7500-2000	5,30
B22	24	56	90	6,2	50,0	7500-2200	7,10
B24	26	62	99	6,5	59,0	7500-2400	8,80
B26	28	70	112	7,3	82,0	7500-2600	12,90
B28	30	75	120	8,0	100,0	7500-2800	16,40
B30	32	80	128	8,0	130,0	7500-3000	19,30
B32	34	95	152	8,0	160,0	7500-3200	21,40

### C-Kausche

EN 13411-1, verzinkt (früher DIN 3090)

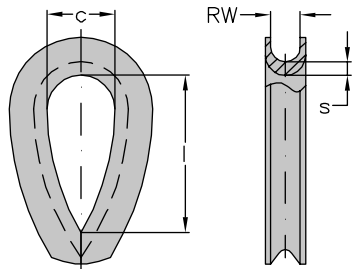

Nenngröße	RW mm	c mm	l mm	s mm	Gewicht kg / 100 Stk	Artikelnummer	Preis / Stk
C4	5	10	20	2,1	1,4	7510-0400	1,40
C6	7	15	30	2,6	3,0	7510-0600	1,80
C8	9	20	40	4,0	7,1	7510-0800	2,50
C10	11	25	50	5,0	17,0	7510-1000	4,20
C12	13	30	60	6,0	24,0	7510-1200	5,20
C14	16	35	70	7,0	36,0	7510-1400	6,50
C16	18	40	80	8,0	50,0	7510-1600	9,10
C18	20	45	90	9,0	62,0	7510-1800	15,50
C20	22	50	100	10,0	90,0	7510-2000	23,30
C22	24	55	110	10,0	100,0	7510-2200	30,90
C24	26	60	120	11,0	130,0	7510-2400	36,10
C26	29	65	130	12,0	135,0	7510-2600	42,40
C28	31	70	140	12,0	140,0	7510-2800	52,90
C32	35	80	160	15,0	230,0	7510-3200	76,90

Drahtseile

**Vollkausche**

DIN 3091, Oberfläche roh

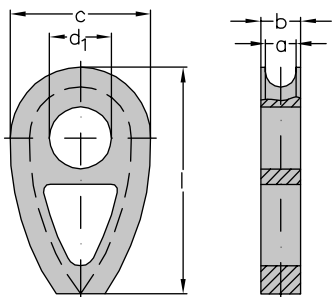

Nenngröße	a mm	b mm	Rohmaßbohrung d1 mm	d1 aufgebohrt bis max.mm	c mm	l mm	Gewicht kg / Stk	Artikelnummer	Preis / Stk
8	9	15,0	14	17-20	40	56	0,18	7520-0800	16,10
10	11	17,5	18	21-25	50	70	0,32	7520-1000	18,70
12	13	20,0	21	24-30	60	84	0,52	7520-1200	26,90
14	16	23,5	25	29-35	70	98	0,80	7520-1400	38,10
16	18	26,0	28	32-40	80	130	0,90	7520-1600	53,80
18	20	28,5	31	35-45	90	145	1,20	7520-1800	62,60
20	22	31,0	35	40-50	100	161	1,60	7520-2000	69,10
22	24	33,5	38	43-55	110	177	2,11	7520-2200	94,80
24	26	36,0	41	46-60	120	193	2,71	7520-2400	97,90
26	29	39,5	44	49-65	130	209	3,55	7520-2600	109,90
28	31	42,0	47	52-70	140	224	4,20	7520-2800	129,40
32	35	47,0	53	58-80	160	256	6,30	7520-3200	153,70

Preis pro Kausche - aufgebohrt auf Kundenmaß!

**Seilgleithaken - SGS**

rot lackiert, mit Sicherungsfalle

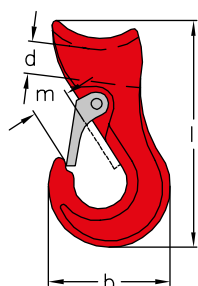

Code	Nenngröße Zoll	Seil-Durchmesser Ø mm	Tragfähigkeit kg	b mm	d mm	l mm	m mm	Gewicht kg / Stk	Artikelnummer	Preis / Stk
SGS 13	3/8 - 1/2	9-13	1250	70	17	128	19	0,7	8800-SGS13	38,90
SGS 16	5/8"	14-16	2000	80	22	147	22	1,0	8800-SGS16	44,60
SGS 19	3/4"	17-19	3000	103	27	174	30	1,9	8800-SGS19	72,50
SGS 26	7/8" - 1	20-26	5000	133	33	210	40	3,6	8800-SGS26	124,20

Seilgleithaken dürfen nicht zum Heben von Lasten verwendet werden!  
Seilgleithaken dürfen nur im Schnürgang verwendet werden!

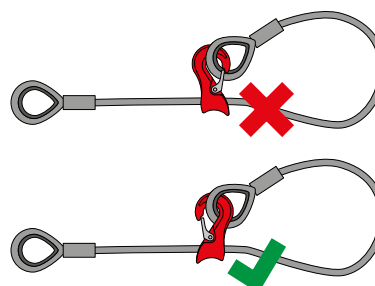

**Seilspannklemme**

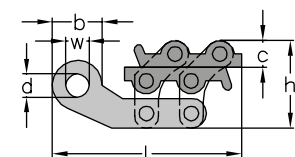

Code 4-10

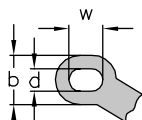

Code 16-38

Nenngröße	Seil Ø mm	max. zul. Belastung kg	b mm	c mm	d mm	h mm geschl.	h mm offen	h mm Öffnung	l mm	w mm	Gewicht kg / Stk	Artikelnummer	Preis / Stk
4	1-4	500	36	15	19	47	51	6,5	124	19	0,3	7480-0400	93,50
8	3-8	1.000	47	21	21	76	82	10	169	21	0,9	7480-0800	129,80
10	5-10	1.700	44	24	27	80	88	12	195	27	1,1	7480-1000	153,50
16	8-16	3.000	54	25	30	83	97	19	245	39	1,8	7480-1600	213,40
26	12-26	3.500	62	31	29	107	130	26	265	38	3,5	7480-2600	446,30
38	20-38	4.000	62	36	29	126	153	40	286	38	6,5	7480-3800	740,60

**NICHT zum Heben verwenden!**



Betriebsanleitung beachten! Zu finden unter [www.seilerei.at/downloads](http://www.seilerei.at/downloads)

### Schäkel hochfest, geschweifte Form mit Augbolzen

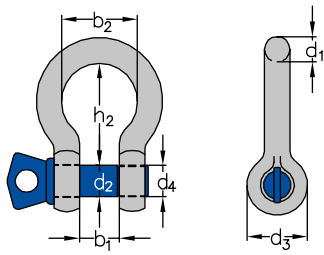

Tragfähigkeit to	Nenngröße Zoll	d1 mm	d2 mm	d3 mm	d4 Zoll	b1 mm	b2 mm	h2 mm	Gewicht kg / Stk	Artikelnummer	Preis / Stk
0,33	3/16"	6	6	13	1/4"	10	17	23	0,03	7610-0033	1,85
0,5	1/4"	6,5	8	17	5/16"	12	20	28	0,05	7610-0050	1,95
0,75	5/16"	8	10	21	3/8"	13	21	31	0,08	7610-0075	2,30
1	3/8"	10	11	25	7/16"	16	26	36	0,14	7610-0100	3,00
1,5	7/16"	11	13	27	1/2"	18	29	42	0,22	7610-0150	3,70
2	1/2"	13	16	30	5/8"	21	33	48	0,33	7610-0200	4,85
3,25	5/8"	16	19	40	3/4"	27	43	60	0,65	7610-0325	9,10
4,75	3/4"	19	22	48	7/8"	32	51	71	0,97	7610-0475	13,50
6,5	7/8"	22	25	54	1"	36	58	84	1,52	7610-0650	21,10
8,5	1"	25	29	60	1 1/8"	43	68	95	2,39	7610-0850	30,20
9,5	1 1/8"	29	32	67	1 1/4"	46	74	108	3,15	7610-0950	39,90
12	1 1/4"	32	35	76	1 3/8"	52	82	119	4,32	7610-1200	57,30
13,5	1 3/8"	35	38	84	1 1/2"	57	92	133	5,67	7610-1350	79,80
17	1 1/2"	38	41	92	1 5/8"	60	98	146	7,79	7610-1700	97,30
25	1 3/4"	44	51	110	2"	73	127	178	12,51	7610-2500	169,40
35	2"	51	57	127	2 1/4"	83	146	197	18,5	7610-3500	253,60
42,5	2 1/4"	57	63	145	2 3/8"	95	160	220	25,9	7610-4250	448,80
55	2 1/2"	63	70	152	2 3/4"	105	184	267	37,6	7610-5500	539,40

- US Spezifikation RR-C271 ähnlich EN13889
- mit Nutzlast, Nenngröße und CE Kennzeichnung
- verzinkt, lackiert

### Schäkel hochfest, geschweifte Form Bolzen, Mutter und Splint

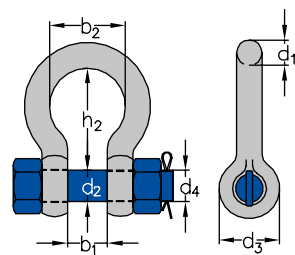

Tragfähigkeit to	Nenngröße Zoll	d1 mm	d2 mm	d3 mm	d4 Zoll	b1 mm	b2 mm	h2 mm	Gewicht kg / Stk	Artikelnummer	Preis / Stk
0,33	3/16"	6	6	13	1/4"	10	17	23	0,05	7630-0033	2,30
0,5	1/4"	6,5	8	17	5/16"	12	20	28	0,07	7630-0050	2,50
0,75	5/16"	8	10	21	3/8"	13	21	31	0,1	7630-0075	2,90
1	3/8"	10	11	25	7/16"	16	26	36	0,15	7630-0100	3,70
1,5	7/16"	11	13	27	1/2"	18	29	42	0,26	7630-0150	4,60
2	1/2"	13	16	30	5/8"	21	33	48	0,37	7630-0200	6,10
3,25	5/8"	16	19	40	3/4"	27	43	60	0,71	7630-0325	11,40
4,75	3/4"	19	22	48	7/8"	32	51	71	1,27	7630-0475	16,90
6,5	7/8"	22	25	54	1"	36	58	84	1,78	7630-0650	25,20
8,5	1"	25	29	60	1 1/8"	43	68	95	2,52	7630-0850	37,70
9,5	1 1/8"	29	32	67	1 1/4"	46	74	108	3,53	7630-0950	49,90
12	1 1/4"	32	35	76	1 3/8"	52	82	119	5,04	7630-1200	71,50
13,5	1 3/8"	35	38	84	1 1/2"	57	92	133	6,84	7630-1350	99,70
17	1 1/2"	38	41	92	1 5/8"	60	98	146	8,78	7630-1700	116,70
25	1 3/4"	44	51	110	2"	73	127	178	14,1	7630-2500	203,30
35	2"	51	57	127	2 1/4"	83	146	197	20,84	7630-3500	304,30
42,5	2 1/4"	57	63	145	2 3/8"	95	160	220	27,5	7630-4250	538,70
55	2 1/2"	63	70	152	2 3/4"	105	184	267	41,1	7630-5500	647,20

- US Spezifikation RR-C271 ähnlich EN13889
- mit Nutzlast, Nenngröße und CE Kennzeichnung
- verzinkt, lackiert
- keine Lagerware

**Schäkel hochfest, gerade Form**  
mit Augbolzen

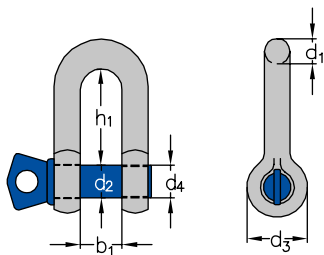

Tragfähigkeit to	Nenngröße Zoll	d1 mm	d2 mm	d3 mm	d4 Zoll	b1 mm	h1 mm	Gewicht kg / Stk	Artikelnummer	Preis / Stk
0,33	3/16"	6	6	13	1/4"	10	19	0,02	7600-0033	1,85
0,5	1/4"	6,5	8	17	5/16"	12	22	0,06	7600-0050	1,95
0,75	5/16"	8	10	21	3/8"	13	26	0,08	7600-0075	2,30
1	3/8"	10	11	25	7/16"	16	31	0,13	7600-0100	3,00
1,5	7/16"	11	13	27	1/2"	18	36	0,19	7600-0150	3,70
2	1/2"	13	16	30	5/8"	21	41	0,31	7600-0200	4,85
3,25	5/8"	16	19	40	3/4"	27	51	0,55	7600-0325	9,10
4,75	3/4"	19	22	48	7/8"	32	60	0,96	7600-0475	13,50
6,5	7/8"	22	25	54	1"	36	71	1,14	7600-0650	21,10
8,5	1"	25	29	60	1 1/8"	43	81	2,03	7600-0850	30,20
9,5	1 1/8"	29	32	67	1 1/4"	46	90	2,97	7600-0950	39,90
12	1 1/4"	32	35	76	1 3/8"	52	100	4,01	7600-1200	57,30
13,5	1 3/8"	35	38	84	1 1/2"	57	113	5,4	7600-1350	79,80
17	1 1/2"	38	41	92	1 5/8"	60	124	7,29	7600-1700	97,30
25	1 3/4"	44	51	110	2"	73	146	11,25	7600-2500	169,40
35	2"	51	57	127	2 1/4"	83	171	16,2	7600-3500	253,60
42,5	2 1/4"	57	63	145	2 3/8"	95	190	24,2	7600-4250	448,80
55	2 1/2"	63	70	152	2 3/4"	105	203	37,8	7600-5500	539,40

- US Spezifikation RR-C271 ähnlich EN13889
- mit Nutzlast, Nenngröße und CE Kennzeichnung
- verzinkt, lackiert
- keine Lagerware

**Schäkel hochfest, gerade Form**  
Bolzen, Mutter und Splint

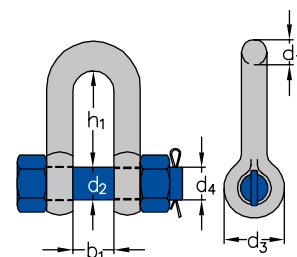

Tragfähigkeit to	Nenngröße Zoll	d1 mm	d2 mm	d3 mm	d4 Zoll	b1 mm	h1 mm	Gewicht kg / Stk	Artikelnummer	Preis / Stk
0,33	3/16"	6	6	13	1/4"	10	19	0,03	7620-0033	2,30
0,5	1/4"	6,5	8	17	5/16"	12	22	0,07	7620-0050	2,50
0,75	5/16"	8	10	21	3/8"	13	26	0,09	7620-0075	2,90
1	3/8"	10	11	25	7/16"	16	31	0,15	7620-0100	3,70
1,5	7/16"	11	13	27	1/2"	18	36	0,22	7620-0150	4,60
2	1/2"	13	16	30	5/8"	21	41	0,34	7620-0200	6,10
3,25	5/8"	16	19	40	3/4"	27	51	0,7	7620-0325	11,40
4,75	3/4"	19	22	48	7/8"	32	60	1,18	7620-0475	16,90
6,5	7/8"	22	25	54	1"	36	71	1,64	7620-0650	25,20
8,5	1"	25	29	60	1 1/8"	43	81	2,41	7620-0850	37,70
9,5	1 1/8"	29	32	67	1 1/4"	46	90	3,27	7620-0950	49,90
12	1 1/4"	32	35	76	1 3/8"	52	100	4,59	7620-1200	71,50
13,5	1 3/8"	35	38	84	1 1/2"	57	113	6	7620-1350	99,70
17	1 1/2"	38	41	92	1 5/8"	60	124	8,33	7620-1700	116,70
25	1 3/4"	44	51	110	2"	73	146	12,83	7620-2500	203,30
35	2"	51	57	127	2 1/4"	83	171	18,5	7620-3500	304,30
42,5	2 1/4"	57	63	145	2 3/8"	95	190	26	7620-4250	538,70
55	2 1/2"	63	70	152	2 3/4"	105	203	41,05	7620-5500	647,20

- US Spezifikation RR-C271 ähnlich EN13889
- mit Nutzlast, Nenngröße und CE Kennzeichnung
- verzinkt, lackiert
- keine Lagerware

Drahtseile

### Spannschraube mit zwei Gabeln und Kontermuttern

Auführung hochfest, verzinkt, mit besonders langem Spannweg

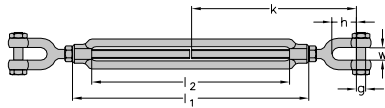

Tragfähigkeit kg	Nenngröße Zoll	l1 mm	l2 mm	w mm	h mm	g Zoll	k mm	Gewicht kg / Stk	Artikelnummer	Preis / Stk
540	3/8 x 6	180	152	12	22	5/16"	137	0,5	7734-0001	18,10
1000	1/2 x 6	190	152	16	27	3/8"	147	0,8	7734-0002	24,20
1000	1/2 x 9	266	228	16	27	3/8"	187	0,9	7734-0003	30,00
1000	1/2 x 12	342	304	16	27	3/8"	222	1,1	7734-0004	32,40
1590	5/8 x 6	200	152	19	33	1/2"	161	1,3	7734-0005	37,50
1590	5/8 x 9	276	228	19	33	1/2"	201	1,5	7734-0006	41,00
1590	5/8 x 12	352	304	19	33	1/2"	236	1,7	7734-0007	47,10
2360	3/4 x 6	210	152	23	38	5/8"	173	2,0	7734-0009	50,30
2360	3/4 x 9	287	228	23	38	5/8"	213	2,4	7734-0010	55,10
2360	3/4 x 12	362	304	23	38	5/8"	248	2,7	7734-0011	60,70
2360	3/4 x 18	515	457	23	38	5/8"	328	3,4	7734-0012	75,30
3270	7/8 x 12	372	304	28	44	3/4"	266	4,0	7734-0013	95,10
3270	7/8 x 18	524	457	28	44	3/4"	346	4,9	7734-0014	112,80
4540	1 x 12	381	304	30	52	7/8"	286	5,6	7734-0015	128,50
4540	1 x 18	533	457	30	52	7/8"	366	6,8	7734-0016	144,20
6890	1 1/4 x 12	387	304	44	71	1 1/8"	330	9,8	7734-0018	211,50
6890	1 1/4 x 18	540	457	44	71	1 1/8"	380	11,6	7734-0019	251,10
9710	1 1/2 x 12	400	304	52	71	1 3/8"	360	15,4	7734-0021	326,80
12700	1 3/4 x 18	570	457	60	86	1 3/4"	440	23,6	7734-0024	570,50

- von Größe 3/8" bis 1" Gabeln mit Bolzen mit Mutter
- ab Größe 1 1/4" Gabeln mit Bolzen und Splint

### Spannschraube mit zwei Augen und Kontermuttern

Auführung hochfest, verzinkt, mit besonders langem Spannweg

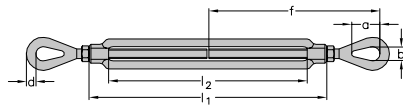

Tragfähigkeit kg	Nenngröße Zoll	l1 mm	l2 mm	a mm	b mm	d mm	f mm	Gewicht kg / Stk	Artikelnummer	Preis / Stk
540	3/8 x 6	180	152	28	13	9	137	0,4	7730-0001	auf Anfrage
1000	1/2 x 6	190	152	36	18	12	153	0,7	7730-0002	21,20
1000	1/2 x 9	266	228	36	18	12	193	0,8	7730-0003	24,10
1000	1/2 x 12	342	304	36	18	12	228	1,0	7730-0004	auf Anfrage
1590	5/8 x 6	200	152	44	22	14	177	1,1	7730-0005	auf Anfrage
1590	5/8 x 9	276	228	44	22	14	217	1,3	7730-0006	31,40
1590	5/8 x 12	352	304	44	22	14	252	1,6	7730-0007	37,10
2360	3/4 x 6	210	152	54	25	17	196	1,8	7730-0009	auf Anfrage
2360	3/4 x 9	287	228	54	25	17	236	2,1	7730-0010	46,60
2360	3/4 x 12	362	304	54	25	17	271	2,4	7730-0011	51,30
2360	3/4 x 18	515	457	54	25	17	351	3,1	7730-0012	auf Anfrage
3270	7/8 x 12	372	304	60	31	20	287	3,6	7730-0013	76,10
3270	7/8 x 18	524	457	60	31	20	367	4,4	7730-0014	auf Anfrage
4540	1 x 12	381	304	76	36	22	323	5,1	7730-0015	107,80
4540	1 x 18	533	457	76	36	22	403	6,3	7730-0016	auf Anfrage
6890	1 1/4 x 12	387	304	90	46	29	360	8,6	7730-0018	164,50
6890	1 1/4 x 18	540	457	90	46	29	440	10,4	7730-0019	210,20
9710	1 1/2 x 12	400	304	104	54	32	390	13,2	7730-0021	auf Anfrage
12700	1 3/4 x 18	570	457	117	59	38	475	22,0	7730-0024	auf Anfrage



## Spannschraube mit Gabel und Auge und Kontermuttern

Auführung hochfest, verzinkt, mit besonders langem Spannweg

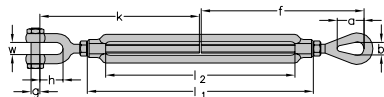

Tragfähigkeit kg	Nenngröße Zoll	l1 mm	l2 mm	a mm	b mm	f mm	w mm	h mm	g mm	k mm	Gewicht kg / Stk	Artikelnummer	Preis / Stk
540	3/8 x 6	180	152	28	13	137	12	22	5/16"	137	0,4	7732-0001	19,50
1000	1/2 x 6	190	152	36	18	153	16	27	3/8"	147	0,7	7732-0002	auf Anfrage
1000	1/2 x 9	266	228	36	18	193	16	27	3/8"	187	0,9	7732-0003	26,50
1000	1/2 x 12	342	304	36	18	228	16	27	3/8"	222	1,1	7732-0004	auf Anfrage
1590	5/8 x 6	200	152	44	22	177	19	33	1/2"	161	1,2	7732-0005	auf Anfrage
1590	5/8 x 9	276	228	44	22	217	19	33	1/2"	201	1,4	7732-0006	auf Anfrage
1590	5/8 x 12	352	304	44	22	252	19	33	1/2"	236	1,6	7732-0007	42,10
2360	3/4 x 6	210	152	54	25	196	23	38	5/8"	173	1,9	7732-0009	auf Anfrage
2360	3/4 x 9	287	228	54	25	236	23	38	5/8"	213	2,2	7732-0010	52,30
2360	3/4 x 12	362	304	54	25	271	23	38	5/8"	248	2,6	7732-0011	58,80
2360	3/4 x 18	515	457	54	25	351	23	38	5/8"	328	3,2	7732-0012	auf Anfrage
3270	7/8 x 12	372	304	60	31	287	28	44	3/4"	266	3,8	7732-0013	85,50
3270	7/8 x 18	524	457	60	31	367	28	44	3/4"	346	4,7	7732-0014	auf Anfrage
4540	1 x 12	381	304	76	36	323	30	52	7/8"	286	5,3	7732-0015	119,10
4540	1 x 18	533	457	76	36	403	30	52	7/8"	366	6,5	7732-0016	140,80
6890	1 1/4 x 12	387	304	90	46	360	44	71	1 1/8"	330	9,2	7732-0018	auf Anfrage
6890	1 1/4 x 18	540	457	90	46	440	44	71	1 1/8"	380	11,0	7732-0019	auf Anfrage
9710	1 1/2 x 12	400	304	104	54	390	52	71	1 3/8"	360	14,3	7732-0021	auf Anfrage
12700	1 3/4 x 18	570	457	117	59	475	60	86	1 3/4"	440	22,8	7732-0024	auf Anfrage

- von Größe 3/8" bis 1" Gabeln mit Bolzen mit Mutter
- ab Größe 1 1/4" Gabeln mit Bolzen und Splint

## Ringmutter

DIN 582 / C15 E, verzinkt

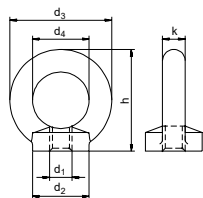

Nenngröße d1	Tragfähigkeit kg	d2 mm	d3 mm	d4 mm	h mm	k mm	Gewicht kg / Stk	Artikelnummer	Preis / Stk
M6	75	20	36	20	36	8	4,0	7750-0600	1,45
M8	140	20	36	20	36	8	5,0	7750-0800	1,60
M10	230	25	45	25	45	10	9,0	7750-1000	2,20
M12	340	30	54	30	53	12	16,0	7750-1200	3,15
M14	490	35	63	35	62	14	24,0	7750-1400	5,40
M16	700	35	63	35	62	14	24,0	7750-1600	4,80
M20	1200	40	72	40	71	16	35,0	7750-2000	7,10
M24	1800	50	90	50	90	20	72,0	7750-2400	13,30

## Ringschraube

DIN 580 / C15 E, verzinkt

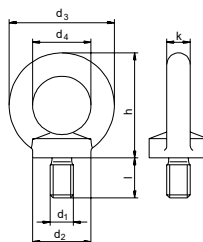

Nenngröße d1	Tragfähigkeit kg	d2 mm	d3 mm	d4 mm	h mm	k mm	l mm	Gewicht kg / Stk	Artikelnummer	Preis / Stk
M6	75	20	36	20	36	8	13	5,0	7760-0600	1,45
M8	140	20	36	20	36	8	13	6,0	7760-0800	1,60
M10	230	25	45	25	45	10	17	10,0	7760-1000	2,20
M12	340	30	54	30	53	12	21	18,0	7760-1200	3,15
M14	490	35	63	35	62	14	27	28,0	7760-1400	5,40
M16	700	35	63	35	62	14	27	28,0	7760-1600	4,80
M20	1200	40	72	40	71	16	30	42,0	7760-2000	7,10
M24	1800	50	90	50	90	20	36	81,0	7760-2400	13,30



### Karabiner

DIN 5299, Form C, verzinkt

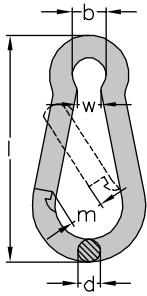

Größe	Tragfähigkeit kg	b mm	d mm	l mm	m mm	w mm	Gewicht kg / 100 Stk	Artikelnummer	Preis / Stk
40x4*	100	6	4	40	7	4	1,10	7800-0400	0,50
50x5	120	8	5	50	7	4	1,60	7800-0500	0,60
60x6	120	9	6	60	8	5	2,70	7800-0600	0,70
70x7	180	10	7	70	8	8	4,40	7800-0700	0,90
80x8	230	10	8	80	9	8	6,60	7800-0800	1,10
90x9	250	12	9	90	10	9	9,20	7800-0900	1,50
100x10	350	15	10	100	11	10	12,80	7800-1000	1,80
120x11	450	18	11	120	16	11	18,40	7800-1200	2,50
140x12	510	20	12	140	19	13	25,70	7800-1400	3,50
160x13	600	22	13	160	23	15	35,30	7800-1600	5,30
180x14	650	22	14	180	33	16	49,60	7800-1800	7,40
200x15	700	24	15	200	33	16	57,10	7800-2000	11,50

\*Sonderabmessung: entspricht nicht der DIN, ohne Stempelung

### Karabiner mit Schraubverschluß

ähnlich DIN 5299, Form C, verzinkt

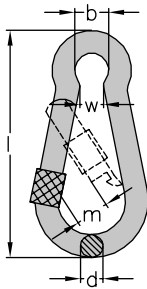

Größe	Tragfähigkeit kg	b mm	d mm	l mm	m mm	w mm	Gewicht kg / 100 Stk	Artikelnummer	Preis / Stk
60x6	120	9	6	60	8	5	3,0	7801-0600	1,20
80x8	230	12	8	80	10	8	7,0	7801-0800	2,00
100x10	350	15	10	100	11	10	13,4	7801-1000	3,20
120x11	450	18	11	120	16	11	20,6	7801-1200	3,95
140x12	510	20	12	140	19	13	27,5	7801-1400	4,30

### Ketten-Schnellverschluss / Quicklink

Maße ähnlich DIN 56927, Form A, verzinkt

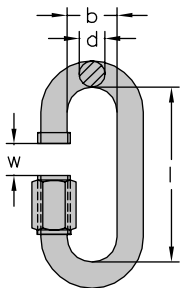

Größe	Tragfähigkeit kg	b mm	d mm	l mm	w mm	Gewicht kg / 100 Stk	Artikelnummer	Preis / Stk
4	90	11,5	4	31,5	6,0	1,40	7850-0400	0,60
5	140	13,0	5	39,5	6,5	2,20	7850-0500	0,70
6	200	14,5	6	45,0	7,5	3,60	7850-0600	0,90
8	350	17,5	8	58,0	11,0	7,80	7850-0800	1,60
10	550	20,5	10	69,0	12,0	13,80	7850-1000	2,70

für BGI 810-3 gibt es spezielle Kettenschnellverschlüsse auf Seite 106.

### Spannketten - SK8



Größe mm	Länge m	Gewicht kg	VPE	Artikelnummer	Preis / Stk
8x52	2,50	2,95	5	8800-SK08	15,80

- Kette langgliedrig DIN 5685, beiderseits mit Kettenhaken Nr. 80
- galvanisch verzinkt



**- Spannketten dürfen nicht zum Heben von Lasten verwendet werden!**

**Kette - kurzgliedrig**

maßlich ähnl. DIN 766

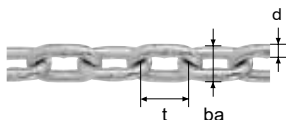

Nenngröße	Beanspruchungs-grenze kg	d mm	t mm	ba mm	Länge / Bund m	Artikelnummer	Preis / lfm
4	150	4	16	15	30	8650-0400	4,25
5	250	5	18,5	17	30	8650-0500	5,30
6	350	6	18,5	20	30	8650-0600	6,40
8	630	8	24	26	30	8650-0800	10,80

- galvanisch verzinkt
- Weitere Kettendimensionen und Ausführungen auf Anfrage!
- **Diese Ketten dürfen nicht zum Heben von Lasten verwendet werden!**

**Kette - langgliedrig**

maßlich ähnl. DIN 763

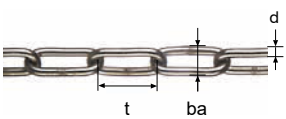

Nenngröße	Beanspruchungs-grenze kg	d mm	t mm	ba mm	Länge / Bund m	Artikelnummer	Preis / lfm
*3	70	3	26	12	30	8620-0300	2,75
4	100	4	32	16	30	8660-0400	3,60
5	160	5	35	20	30	8660-0500	4,60
6	200	6	42	24	30	8660-0600	5,35
8	400	8	52	32	30	8660-0800	8,85

- \*Kette DIN 5685-C,
- galvanisch verzinkt
- Weitere Kettendimensionen und Ausführungen auf Anfrage!
- **Diese Ketten dürfen nicht zum Heben von Lasten verwendet werden!**

**Absperrkette rot/weiß**

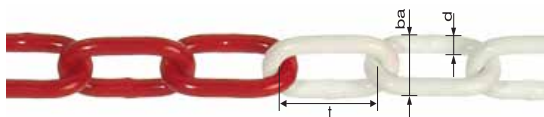

Nenngröße	d mm	t mm	ba mm	Länge / Bund m	Artikelnummer	Preis / Bund
5	5	35	20	30	8630-0530	191,05
6	6	42	24	30	8630-0630	243,10

- galvanisch verzinkt und chromatiert, kunststoffbeschichtet
- **Diese Ketten dürfen nicht zum Heben von Lasten verwendet werden!**

**Kunststoff Absperrkette rot/weiß**

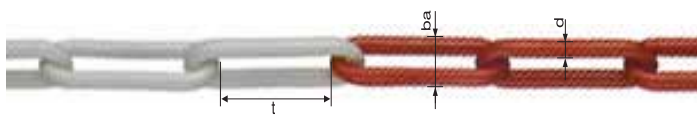

d mm	t mm	b mm	Länge / Bund m	Artikelnummer	Preis / Bund
6	40	22	30	8640-0630	58,40

- 25 m / 50 m / 100 m auf Anfrage
- **Diese Ketten dürfen nicht zum Heben von Lasten verwendet werden!**

Weiter Farben, Ausführungen und Durchmesser auf Anfrage lieferbar:



## Alu - Pressklemmen

EN 13411-3, Form A

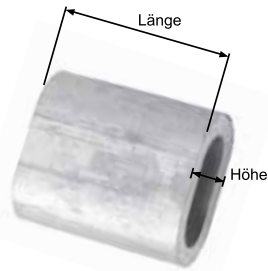

**Verpressung nach EN 13411-3 dürfen nur durch befähigte Personen / Sachkundige durchgeführt werden!**  
**Pressklemmen dürfen nur mit dem dazugehörigen Presswerkzeug verpresst werden!**



Nenngröße	Maße mm Länge x Höhe	Gewicht kg / 100 Stk	Artikelnummer	Preis / Stk
*1	5x2,5	-	6050-0100	0,12
*1,5	6x3,1	-	6050-0150	0,12
*2	7x4	-	6050-0200	0,15
2,5	9x4,8	0,05	6050-0250	0,20
3	11x5,6	0,09	6050-0300	0,20
3,5	13x6,8	0,13	6050-0350	0,25
4	14x7,8	0,18	6050-0400	0,25
4,5	16x8,7	0,30	6050-0450	0,25
5	18x9,7	0,36	6050-0500	0,30
6	21x11,6	0,60	6050-0600	0,40
6,5	23x12,6	0,75	6050-0650	0,45
7	25x13,6	0,95	6050-0700	0,55
8	28x15,4	1,37	6050-0800	0,65
9	32x17,3	2,00	6050-0900	0,90
10	35x19,1	2,60	6050-1000	1,15
11	39x21,1	3,60	6050-1100	1,50
12	42x23	4,50	6050-1200	1,85
13	46x25	6,00	6050-1300	2,40
14	49x27	7,40	6050-1400	2,60
16	56x31	11,10	6050-1600	3,90
18	63x35	15,90	6050-1800	5,40
20	70x38,5	21,70	6050-2000	7,70
22	77x42,7	29,20	6050-2200	10,50
24	84x46,5	37,60	6050-2400	13,30
26	91x50,3	48,10	6050-2600	16,50
28	98x54,4	60,30	6050-2800	21,00
30	105x58,1	73,90	6050-3000	25,60
32	112x62	89,70	6050-3200	31,60

\*Anlehnung an EN13411-3

## Handpresszange

für Alu-Pressklemmen



Größe	Beschreibung	Länge mm	Gewicht kg	Artikelnummer	Preis / Stk / Paar
Type 2	Zange inkl. ein Pressbackeneinsatz nach Wahl	630	3,90	6020-2000	533,00
	Pressbackeneinsatz für Type 2 1 / 1,5 / 2 / 2,5 / 3 / 3,5			6020-2..0	316,00
Type 3	Zange inkl. ein Pressbackeneinsatz nach Wahl	1050	8,00	6020-3000	862,00
	Pressbackeneinsatz für Type 3 3 / 3,5 / 4 / 4,5			6020-3..0	455,00

Zange darf nur für Alu-Pressklemmen EN 13411-3 und Alu-Rundpressklemmen verwendet werden.

Alu - Rundpressklemmen



Nenngröße	Artikelnummer	Preis / Stk
1,5	6070-0150	0,25
2	6070-0200	0,30
3	6070-0300	0,45
4	6070-0400	0,55
5	6070-0500	0,60
6	6070-0600	0,65
7	6070-0700	1,00
8	6070-0800	1,25
9	6070-0900	1,70
10	6070-1000	2,25

Nenngröße	Artikelnummer	Preis / Stk
11	6070-1100	3,05
12	6070-1200	3,95
14	6070-1400	5,20
16	6070-1600	8,40
18	6070-1800	11,40
20	6070-2000	14,40
22	6070-2200	18,20
24	6070-2400	23,05
26	6070-2600	27,60
28	6070-2800	33,00

Kupfer - Pressklemmen



Nenngröße	Artikelnummer	Preis / Stk
1	6060-0100	0,30
1,5	6060-1500	0,35
2	6060-0200	0,45
2,5	6060-0250	0,55
3	6060-0300	0,65
3,5	6060-0350	0,80

Nenngröße	Artikelnummer	Preis / Stk
4,5	6060-0450	1,10
6	6060-0600	2,20
6,5	6060-0650	2,90
9	6060-0900	7,50
11	6060-1100	13,40
13	6060-1300	23,80

Kupfer - Rundpressklemmen



Nenngröße	Artikelnummer	Preis / Stk
2	6080-0200	0,50
3	6080-0300	1,20
4	6080-0400	1,75

Nenngröße	Artikelnummer	Preis / Stk
5	6080-0500	3,30
6	6080-0600	3,80
8	6080-0800	13,00

Nirosta - Pressklemmen

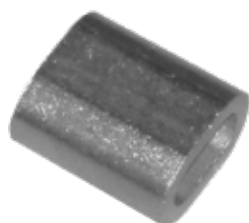

Nenngröße	Artikelnummer	Preis / Stk
1	6090-0100	1,40
1,5	6090-0150	1,45
2	6090-0200	1,70
3	6090-0300	4,50
4	6090-0400	5,40

Nenngröße	Artikelnummer	Preis / Stk
5	6090-0500	6,05
6	6090-0600	6,70
8	6090-0800	8,70
10	6090-1000	12,00
12	6090-1200	16,20

 Verpressung dürfen nur durch befähigte Personen / Sachkundige durchgeführt werden!  
 Pressklemmen dürfen nur mit dem dazugehörigen Presswerkzeug verpresst werden!

Drahtseile



### Drahtseilpressungen - verzinkte und blanke Seile

Bereich 2,5 bis 32 mm, nach EN 13411-3 (1 bis 2 mm ähnlich EN 13411-3)



Schlaufe verpresst



Kausche verpresst



Endverpressung  
nicht nach EN13411-3



Drahtseile

### Drahtseilpressungen - Niroseile

Bereich 1 bis 12 mm

**Niroseil mit Kupferklemme** - Standard Pressung für Niroseile - für Aussenbereich, Segelsport, Nautic



Schlaufe verpresst



Kausche verpresst



Endverpressung

**Niroseil mit Niroklemme** - für technische Anwendungen, Landwirtschaft (güllebeständig), Segelsport, Nautic



Schlaufe verpresst



Kausche verpresst

**Niroseil mit Aluklemme** - für Architektur im Innenbereich, auf Kundenwunsch



Schlaufe verpresst



Kausche verpresst



Endverpressung

#### SICHERHEITSHINWEIS:



Aluklemmen in Verbindung mit Niroseilen können eine chemische Reaktion auslösen. Dies kann durch verschiedene Einflüsse wie Seewasser, Gülle, Regen usw. hervorgerufen werden.

→ Die Aluklemme kann sich auflösen und dadurch Personen- oder Maschinenschäden verursachen!

## NIROSEILE

### NIRO - Spiralseil 1x19

EN 12385-10 (früher ähnlich DIN 3053)

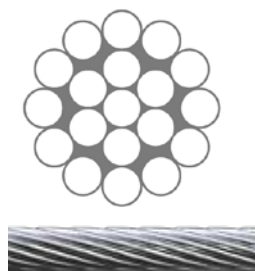

Abspannseil, Relingseil, Wantenseil, Nautic

Seil Ø mm	Seilfestigkeitsklasse 1570N/mm <sup>2</sup> Mindestbruchkraft kN	Werkstoff	Gewicht kg / 100 m	Artikelnummer	Preis / lfm
1	0,82	1.4401	0,5	6300-0100	0,50
1,5	1,85	1.4401	1,1	6300-0150	0,70
2	3,30	1.4401	2,0	6300-0200	0,80
3	7,42	1.4401	4,5	6300-0300	1,10
4	13,19	1.4401	8,0	6300-0400	2,20
5	20,62	1.4401	12,4	6300-0500	3,60

Diese Seile dürfen nicht mit Wirbel/Drallfänger eingesetzt werden!

### Niroseil 6x7+WSC (7x7)

EN 12385-4 (früher ähnlich DIN 3055)

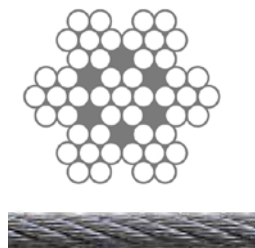

Abspannseil, Architekturseil, Nautic

Seil Ø mm	Seilfestigkeitsklasse 1570N/mm <sup>2</sup> Mindestbruchkraft kN	Werkstoff	Gewicht kg / 100 m	Artikelnummer	Preis / lfm
1	0,56	1.4401	0,4	6310-0100	0,50
1,5	1,27	1.4401	0,9	6310-0150	0,50
2	2,25	1.4401	1,6	6310-0200	0,60
2,5	3,52	1.4401	2,5	6310-0250	0,70
3	5,03	1.4401	3,5	6310-0300	0,80
4	8,94	1.4401	6,3	6310-0400	1,25
5	14,00	1.4401	9,8	6310-0500	1,80
6	20,29	1.4401	14,0	6310-0600	2,40

Diese Seile dürfen nicht mit Wirbel/Drallfänger eingesetzt werden!

### Niroseil 6x19M+WSC (7x19)

EN 12385-4 (früher ähnlich DIN 3060)

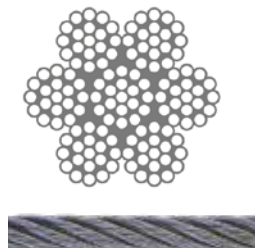

Handwindenseil, Architekturseil, Nautic

Seil Ø mm	Seilfestigkeitsklasse 1570N/mm <sup>2</sup> Mindestbruchkraft kN	Werkstoff	Gewicht kg / 100 m	Artikelnummer	Preis / lfm
1,5	1,28	1.4401	0,8	6320-0150	0,60
2	2,27	1.4401	1,5	6320-0200	0,70
2,5	3,65	1.4401	2,4	6320-0250	0,95
3	5,12	1.4401	3,5	6320-0300	1,00
4	9,09	1.4401	6,1	6320-0400	1,40
5	14,20	1.4401	9,6	6320-0500	2,10
6	20,46	1.4401	13,8	6320-0600	2,90
8	36,40	1.4401	24,3	6320-0800	4,90
10	56,80	1.4401	38,1	6320-1000	7,20
12	81,80	1.4401	54,8	6320-1200	9,20

Diese Seile dürfen nicht mit Wirbel/Drallfänger eingesetzt werden!

## Niroseil 6x7+WSC (7x7) / PVC ummantelt

EN 12385-4

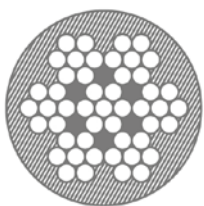

Abspannseil, Relingseil, Nautic

Seil Ø mm	Seilfestigkeitsklasse 1570N/mm <sup>2</sup> Mindestbruchkraft kN	Werkstoff / PVC	Gewicht kg / 100 m	Artikelnummer	Preis / lfm
3 auf 5	5,03	1.4401 / weiß	4,9	6341-0305	1,80
4 auf 6	8,94	1.4401 / weiß	7,8	6143-0406	2,20
6 auf 9	20,29	1.4401 / weiß	15,9	6143-0609	5,10



Für die Endverbindung muss der PVC-Mantel vorher abisoliert werden!  
Das gilt für **jede** Seilverbindung wie z.B.: mit Drahtseilklemmen, Seilschlösser, Pressungen usw.!

**Diese Seile dürfen nicht mit Wirbel/Drallfänger eingesetzt werden!**

## Niroseil 8x7+SFC NIRO

EN 12385-4 (früher ähnlich DIN 3056)

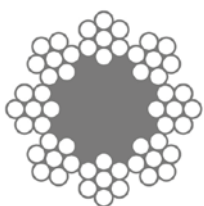

Entmistungseil

Seil Ø mm	Seilfestigkeitsklasse 1770N/mm <sup>2</sup> Mindestbruchkraft kN	Werkstoff / PVC	Gewicht kg / 100 m	Artikelnummer	Preis / lfm
8	32,96	1.4301	22,3	6330-0800	3,05
10	51,50	1.4301	34,0	6330-1000	4,40

**Diese Seile dürfen nicht mit Wirbel/Drallfänger eingesetzt werden!**

**Aktuelle Nettopreise für Entmistungseile bitte anfragen!**

### Allgemeines:

**1.4401 (Aisi 316):** beständig gegen - oxidierende Säuren - nicht oxidierende Säuren - Seewasser

**1.4301 (Aisi 304):** beständig gegen - oxidierende Säuren

**SFC:** Synthetikfasereinlage

**WSC:** Stahlitzeneinlage



**Betriebsanleitung beachten! Zu finden unter [www.seilerei.at/downloads](http://www.seilerei.at/downloads)**

## Seilende

mit Klebeband / angespitzt



gemessene Länge

Bezeichnung	Artikelnummer	Preis / Stk
Standardausführung / Seilende mit Klebeband	-	-
Anspitzen von 4 mm bis 6 mm	6040-0600	4,50
Anspitzen von 7 mm bis 12 mm	6040-1200	9,00
Ablängen von Seilen für Kurzlänge unter 100 m	9910-0200	3,00



# NIROSEILE - Zubehör

## NIRO Qualitäts - Kauschen

poliert, V4A

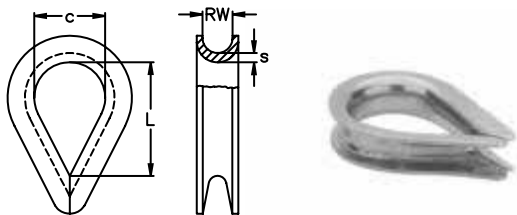

Nenngröße	RW mm	c mm	L mm	s mm	Gewicht kg / Stk	Artikelnummer	Preis / Stk
2	2	8	12	1,0	0,3	4000-0200	0,85
3	3	10	16	1,0	0,4	4000-0300	0,95
4	4	11	17	1,0	0,5	4000-0400	1,00
5	5	13	20	1,0	0,6	4000-0500	1,25
6	6	16	28	1,2	1,0	4000-0600	1,50
8	8	20	32	1,4	1,8	4000-0800	1,95
10	10	26	40	1,9	2,9	4000-1000	2,55
12	12	28	45	2,0	4,6	4000-1200	4,20
14	14	34	56	2,2	7,3	4000-1400	5,90
16	16	37	62	2,5	9,7	4000-1600	7,10

## NIRO Drahtseilklemmen

ähnlich DIN 741, poliert, AISI 316

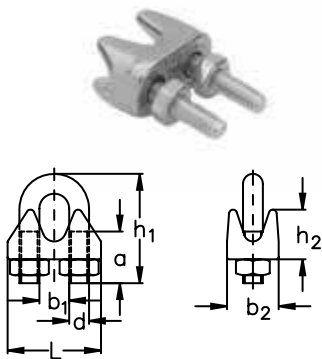

Nenngröße	Seil Ø mm	d	a mm	b1 mm	b2 mm	h1 mm	h2 mm	L mm	Gewicht kg / 100 Stk	Artikelnummer	Preis / Stk
2	2	M3	10	4	10	18	10	18	0,9	4010-0200	1,40
3	3	M4	12	5	10	22	11	19	1,1	4010-0300	1,50
4	4	M4	12	6	11	23	13	22	1,4	4010-0400	1,60
5	5	M5	15	7	13	28	15	26	1,6	4010-0500	1,80
6	6	M5	18	8	16	33	17	29	1,9	4010-0600	2,00
8	8	M6	18	11	18	36	20	32	3,2	4010-0800	2,60
10	10	M8	22	13	20	45	23	38	7,5	4010-1000	3,90
13	13	M10	26	15	26	55	25	47	13,0	4010-1300	7,60
16	16	M12	30	18	27	66	31	54	21,0	4010-1600	11,50

**NIRO Drahtseilklemmen ähnlich DIN 741 sind für sicherheitstechnische Anwendungen nicht geeignet!**

## NIRO Simplex-Klemme

poliert, AISI 316

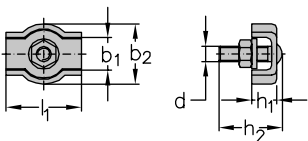

Nenngröße	Seil Ø mm	d	b1 mm	b2 mm	h1 mm	h2 mm	l1 mm	Gewicht kg / 100 Stk	Artikelnummer	Preis / Stk
2	2	M4	4	12	5	14	15	0,5 kg	4120-0200	0,70
3	3	M4	6	14	7	14	17	0,7 kg	4120-0300	0,80

Nicht für Spiralseil 1x19 geeignet

**NIRO Simplexklemmen sind für sicherheitstechnische Anwendungen nicht geeignet!**

## NIRO Spansschloß / 2 Ösen

poliert, AISI 316

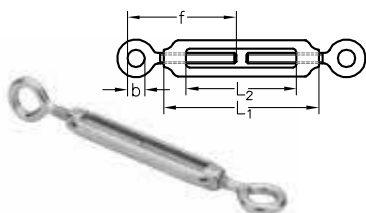

Nenngröße	b mm	f mm	L1 mm	L2 mm	Gewicht kg / 100 Stk	Artikelnummer	Preis / Stk
M5	8	50	70	50	4,0	4020-0500	4,20
M6	10	70	90	60	7,2	4020-0600	6,20
M8	11	90	120	90	14,9	4020-0800	9,90
M10	12	110	150	110	26,6	4020-1000	18,10
M12	14	135	200	160	49,3	4020-1200	24,30
M16	16	175	250	205	113,0	4020-1600	52,60

Verarbeitungshinweis:  
Bei rechtsgängigen Seilen wird das Linksgewinde vom Spansschloß eingepresst.

**NIRO Schäkel**

geschweift, poliert, AISI 316

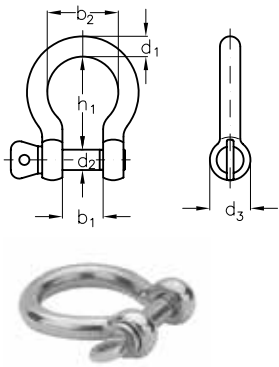

Nenngröße	Tragfähigkeit kg	d1 mm	d2 mm	d3 mm	b1 mm	b2 mm	h1 mm	Gewicht kg / 100 Stk	Artikelnummer	Preis / Stk
4	160	4	4	8	8	12	16	0,80	4030-0400	1,70
5	250	5	5	10	10	15	19	1,80	4030-0500	2,00
6	380	6	6	12	12	18	24	2,60	4030-0600	2,40
8	630	8	8	16	16	24	32	5,80	4030-0800	3,40
10	1000	10	10	20	20	30	40	11,30	4030-1000	5,50
12	1500	12	12	24	25	36	48	20,90	4030-1200	8,90
16	2750	16	16	32	32	48	64	49,80	4030-1600	21,00
20	3750	20	20	40	38	60	80	92,50	4030-2000	35,10
22	4750	22	22	44	44	66	88	136,00	4030-2200	53,80
24	5750	24	24	48	50	75	100	192,40	4030-2400	80,50

**NIRO Schäkel**

gerade, poliert, AISI 316

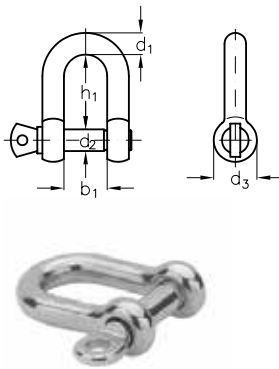

Nenngröße	Tragfähigkeit kg	d1 mm	d2 mm	d3 mm	b1 mm	h1 mm	Gewicht kg / 100 Stk	Artikelnummer	Preis / Stk
4	160	4	4	8	8	16	0,75	4040-0400	1,70
5	250	5	5	10	10	19	1,60	4040-0500	2,00
6	380	6	6	12	12	24	2,52	4040-0600	2,40
8	630	8	8	16	16	32	5,80	4040-0800	3,40
10	1000	10	10	20	20	40	11,10	4040-1000	5,50
12	1500	12	12	24	25	48	20,20	4040-1200	8,90
16	2750	16	16	32	32	64	47,40	4040-1600	21,00
20	3750	20	20	40	38	76	79,30	4040-2000	35,10
22	4750	22	22	44	44	88	126,00	4040-2200	53,80
24	5750	24	24	48	50	100	186,40	4040-2400	80,50

**NIRO Ringmutter**

DIN 582, poliert, AISI 316

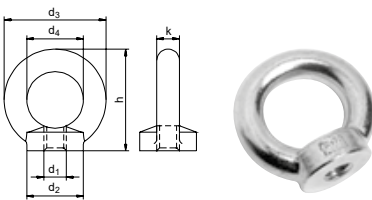

Nenngröße	Tragfähigkeit kg	d1 mm	d2 mm	d3 mm	d4 mm	h mm	k mm	Gewicht kg / 100 Stk	Artikelnummer	Preis / Stk
M6	75	M6	20	36	20	36	8	5	4050-0600	5,10
M8	140	M8	20	36	20	36	8	5	4050-0800	5,10
M10	230	M10	25	45	25	45	10	9	4050-1000	8,85
M12	340	M12	30	54	30	53	12	16	4050-1200	14,50
M16	700	M16	35	63	35	62	14	24	4050-1600	23,80
M20	1200	M20	40	72	40	71	16	36	4050-2000	34,10
M24	1800	M24	50	90	50	90	20	72	4050-2400	67,30

**NIRO Ringschraube**

DIN 580, poliert, AISI 316

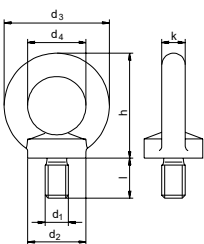

Nenngröße	Tragfähigkeit kg	d1 mm	d2 mm	d3 mm	d4 mm	h mm	k mm	l mm	Gewicht kg / 100 Stk	Artikelnummer	Preis / Stk
M6	75	M6	20	36	20	36	8	13	6	4060-0600	5,10
M8	140	M8	20	36	20	36	8	13	6	4060-0800	5,10
M10	230	M10	25	45	25	45	10	17	11	4060-1000	8,85
M12	340	M12	30	54	30	53	12	20	18	4060-1200	14,50
M16	700	M16	35	63	35	62	14	27	28	4060-1600	23,80
M20	1200	M20	40	72	40	71	16	30	45	4060-2000	34,10
M24	1800	M24	50	90	50	90	20	36	74	4060-2400	67,30



Betriebsanleitung beachten! Zu finden unter [www.seilerei.at/downloads](http://www.seilerei.at/downloads)



## NIROSEILE - Zubehör

### NIRO Ringe

poliert, AISI 316

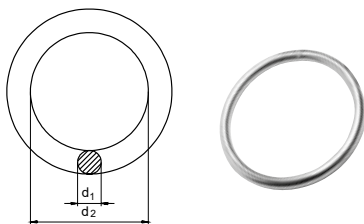

Nenngröße	d1 mm	d2 mm	Gewicht kg / 100 Stk	Artikelnummer	Preis / Stk
3x20	3	20	0,45	4070-0320	0,60
5x30	5	30	2,10	4070-0530	1,40
6x50	6	50	3,80	4070-0650	2,80
8x40	8	40	6,30	4070-0840	4,00
10x50	10	50	11,90	4070-1050	7,60

### NIRO Karabiner

ähnlich DIN 5299, Form C, poliert, AISI 316

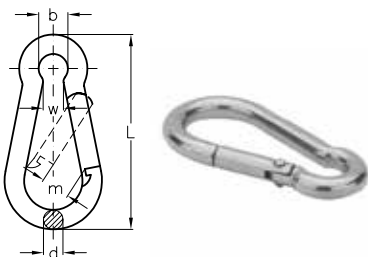

Nenngröße	Tragkraft kg	b mm	d mm	L mm	m mm	w mm	Gewicht kg / 100 Stk	Artikelnummer	Preis / Stk
40x4	100	6	4	40	7	4	1,10	4080-0400	1,60
50x5	120	8	5	50	7	4	1,60	4080-0500	1,70
60x6	120	9	6	60	8	6	2,70	4080-0600	2,10
70x7	180	10	7	70	8	8	4,40	4080-0700	3,30
80x8	230	12	8	80	10	8	6,60	4080-0800	4,45
90x9	250	12	9	90	10	9	9,20	4080-0900	5,20
100x10	350	15	10	100	11	10	12,80	4080-1000	7,80
120x11	450	18	11	120	16	11	18,40	4080-1200	10,70
140x12	510	20	12	140	19	14	25,70	4080-1400	14,50
160x13	600	22	13	160	23	16	35,30	4080-1600	21,60

### NIRO Ketten-Schnellverschluss / Quicklinks

Maße ähnlich DIN 56927, Form A, poliert, AISI 316

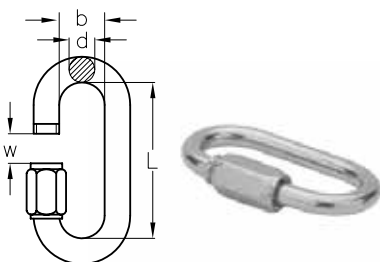

Nenngröße	Tragkraft kg	b mm	d mm	L mm	w mm	Gewicht kg / 100 Stk	Artikelnummer	Preis / Stk
4	90	11,5	4	31,5	5,5	1,25	4110-0400	1,30
5	140	13,0	5	39,5	6,5	2,20	4110-0500	1,80
6	200	14,5	6	45,0	7,5	3,60	4110-0600	2,30
8	350	17,5	8	58,0	10,0	7,80	4110-0800	3,90
10	550	20,5	10	69,0	12,0	13,80	4110-1000	6,80

### NIRO Kette

Maße ähnl. DIN 766, poliert, V4A, kurzgliedrig

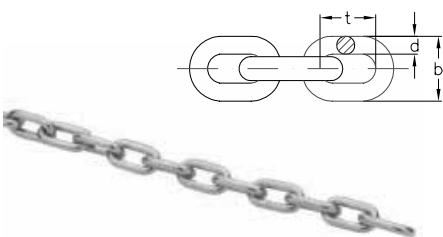

Größe	Beanspruchungsgrenze kg	d mm	t mm	b mm	Gewicht kg / 100 m	Länge / Bund m	Artikelnummer	Preis / lfm
3x16	---	3	16	11	16	30	4090-0300	4,80
4x16	150	4	16	14	32	30	4090-0400	9,60
5x18,5	250	5	18,5	17	50	30	4090-0500	11,30
6x18,5	350	6	18,5	20	75	30	4090-0600	15,60
8x24	630	8	24	26	135	30	4090-0800	26,50
10x28	1.000	10	28	34	225	30	4090-1000	42,00

- Ketten V2A in Bundware auf Anfrage!
- langgliedrige Niroketten auf Anfrage!



## Fertigungsbeispiele

Gewindeterminal mit Außengewinde

Augterminal

Gabelterminal

Wantenspanner, mittlere Einstellung

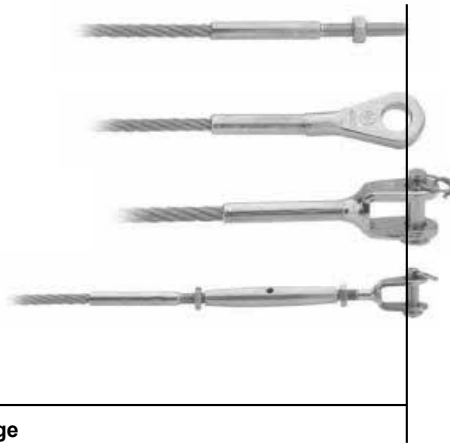

## Vollverpressung von NIRO Terminals

Die Terminals werden individuell nach Kundenwunsch auf den Seilpressen in unserer Werkstatt maschinell verpresst.

Einrichtekosten pro Fertigungslänge

pro Einheit 5,00 €

Fertigungszuschlag ab 6,01 m fertiges Seil

pro Seil 3,00 €



Niroseile

## NIRO Gewindeterminal AISI 316

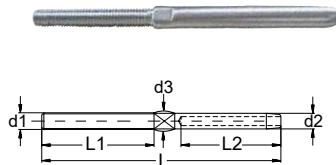

Seil Ø mm	d1 mm	d2 mm	d3 mm	L mm	L1 mm	L2 mm	Artikelnummer	Preis / Stk ohne Pressung	Preis / Stk verpresst
2	M5	5,5	6	85	44	32	4-PK900205	1,50	4,50
2,5	M5	5,5	6	85	42	32	4-PK900255	1,50	4,50
3	M6	6,3	7	85	40	34	4-PK900306	1,70	4,70
4	M6	7,5	9	102	42	46	4-PK900406	2,10	5,10
4	M8	7,5	9	110	52	46	4-PK900408	2,30	5,30
5	M8	9	10	122	52	56	4-PK900508	2,80	6,80
6	M12	12,5	14	148	68	68	4-PK900612	6,90	11,90

## NIRO Augterminal AISI 316

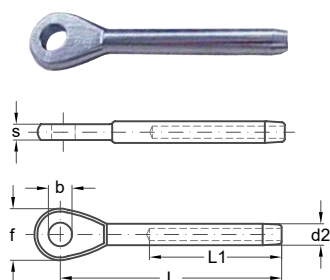

Seil Ø mm	d2 mm	b mm	L mm	L1 mm	f mm	s mm	Artikelnummer	Preis / Stk ohne Pressung	Preis / Stk verpresst
*2	5,5	6	48	34	13	3,5	4-PK190002	2,80	5,80
*2,5	5,5	6	48	34	13	3,5	4-PK190025	2,80	5,80
3	6,3	6	55	35	13,5	4	4-PK190003	1,70	4,70
4	7,5	8	65	46	18	6	4-PK190004	2,10	5,10
5	9	10	78	58	22	7,5	4-PK190005	3,10	7,10
6	12	12	95	69	28	8	4-PK190006	4,60	9,60

\*Auslaufartikel

## NIROSEILE - Architektur

### NIRO Gabelterminal

AISI 316

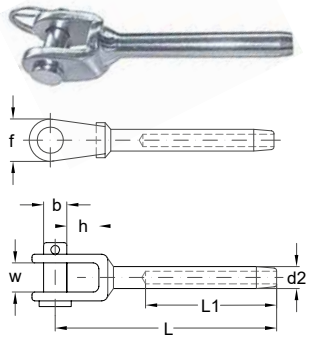

Seil Ø mm	d2 mm	b mm	L mm	L1 mm	f mm	w mm	h mm	Artikelnummer	Preis / Stk ohne Pressung	Preis / Stk verpresst
*2	5,5	5	58	34	13	6	8	4-PK100502	3,00	6,00
*2,5	5,5	5	58	34	13	6	8	4-PK100525	3,00	6,00
3	6,3	5	65	35	17	8	10	4-PK100503	2,50	5,50
4	7,5	6	77	46	19	10	10	4-PK100604	3,30	6,30
5	9	9	88	58	21	12	13	4-PK100805	4,70	8,70
6	12,5	10	105	69	27	14	18	4-PK101106	9,30	14,30

\*Auslaufartikel

### NIRO Wantenspanner

Gabel - Terminal, AISI 316

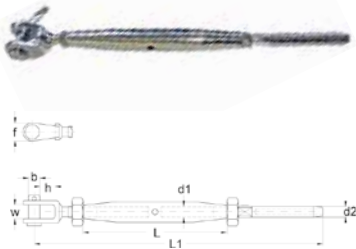

Seil Ø mm	d1 mm	d2 mm	b mm	L mm	L1 mm	f mm	w mm	h mm	Artikelnummer	Preis / Stk ohne Pressung	Preis / Stk verpresst
3	M6	6,3	6	94	170	17	8	10	4-PK120306	6,40	9,40
4	M6	7,5	6	94	180	17	8	10	4-PK120406	7,00	10,00
4	M8	7,5	8	104	210	19	10	11	4-PK120408	9,10	12,10
5	M8	9	8	104	215	19	10	11	4-PK120508	10,80	14,80
5	M10	9	9	125	250	21	10	13	4-PK120510	15,90	19,90
6	M12	12,5	12,5	150	300	27	14	22	4-PK120612	22,90	27,10

### NIRO Wantenspanner

Gabel - Gabel, AISI 316

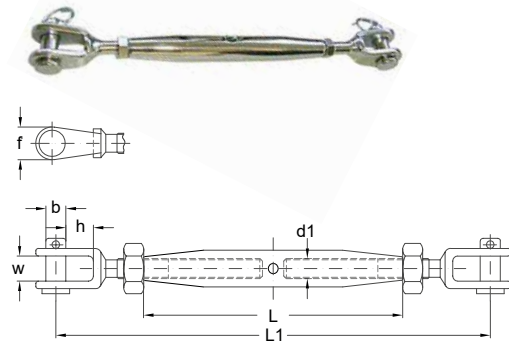

Nenngröße	d1 mm	b mm	L mm	L1 mm	f mm	w mm	h mm	Artikelnummer	Preis / Stk
M5	M5	5	80	125	13	7	8	4-PK120005	6,20
M6	M6	6	94	150	15	7	10	4-PK120006	6,90
M8	M8	8	104	180	19	10	11	4-PK120008	9,80
M10	M10	9	125	218	23	12	13	4-PK120010	15,10
M12	M12	12,5	150	275	25	14	22	4-PK120012	21,30

Weitere Architekturterminals finden Sie unter [www.seilerei.at/downloads](http://www.seilerei.at/downloads)

**SMA -**  
Self Made Architektur



**ASS -**  
Architektur Seil System





Niroseile

Sind ihre Wanten oder Relingseile in die Jahre gekommen?  
Wir fertigen Ihre Seile individuell nach Kundenwunsch!

## FASERSEILE

### Hanfseil gedreht



Ø mm	kg / 100 m	Preis / lfm / Trosse	Artikelnummer	Preis / lfm
3	1,3	0,35 / 500	1-0114-0300	0,40
6	2,7	0,60 / 220	1-0114-0600	0,75
8	4,7	0,90 / 220	1-0114-0800	1,10
10	7,4	1,30 / 220	1-0114-1000	1,60
12	11,1	1,70 / 220	1-0114-1200	2,10
14	14,1	2,40 / 220	1-0114-1400	2,95
16	18,5	3,00 / 220	1-0114-1600	3,75
18	23,0	3,80 / 220	1-0114-1800	4,75
20	28,0	4,70 / 220	1-0114-2000	5,85
22	34,5	5,50 / 220	1-0114-2200	6,90
24	41,0	6,70 / 220	1-0114-2400	8,40
28	56,0	8,30 / 220	1-0114-2800	10,40
32	64,0	11,10 / 220	1-0114-3200	13,85
36	83,0	12,80 / 220	1-0114-3600	15,95

**Verwendung:** Dekorationsseile für trockenen und belüfteten Innenbereich, Handaufzugseile

**Eigenschaften:** hitzebeständig, guter Griff

**Material:** Naturhanf, Flachs

**Machart:** bis 6 mm, 3-schäftig, Form A  
ab 8 mm, 4-schäftig, Form B

### Hanfleine geflochten



\*



Ø mm	kg / 100 m	Preis / lfm / Spule	Artikelnummer	Preis / lfm
1,5	0,16	0,20 / 500	1-0310-0150	0,25
3	0,40	0,40 / 500	1-0310-0300	0,50
4	0,65	0,50 / 500	1-0310-0400	0,60
*5	1,35	0,75 / 250	1-0310-0500	0,95
*6	1,86	0,95 / 200	1-0310-0600	1,20
8	3,20	1,75 / 200	1-0310-0800	2,15
10	5,00	2,50 / 200	1-0310-1000	3,10
12	8,00	3,70 / 200	1-0310-1200	4,60

**Verwendung:** Dekorationsseile für trockenen und belüfteten Innenbereich, Industrie

**Eigenschaften:** scheuerfest, hitzebeständig, guter Griff

**Material:** Naturhanf, Flachs

**Machart:** 8-fach geflochten / \*Rundgeflecht mit Einlage

### Sisalseil gedreht



Ø mm	kg / 100 m	Preis / lfm / Spule	Artikelnummer	Preis / lfm
6	2,0	0,35 / 220	1-0113-0600	0,45
8	5,0	0,65 / 220	1-0113-0800	0,80
10	6,1	0,90 / 220	1-0113-1000	1,10
12	9,5	1,30 / 220	1-0113-1200	1,60

**Verwendung:** Katzenkratzbaum, Dekorationsseile für trockenen und belüfteten Innenbereich

**Material:** Sisal

**Machart:** 3-schäftig, Form A



Bei Faserseilen je nach Anwendung Sicherheitsfaktor SF 7-10 einrechnen!  
z.B.: Bruchlast 1000 daN geteilt durch SF10 = Arbeitslast von max. 100 daN.

Betriebsanleitung beachten! Zu finden unter [www.seilerei.at/downloads](http://www.seilerei.at/downloads)

## Polyhanfseil gedreht



Ø mm	Bruchlast daN	kg / 100 m	Preis / lfm / Trosse	Artikelnummer	Preis / lfm
6	355	1,6	0,40 / 220	1-1140-0600	0,50
8	480	2,8	0,60 / 220	1-1140-0800	0,75
10	830	4,3	1,00 / 220	1-1140-1000	1,20
12	1230	6,3	1,30 / 220	1-1140-1200	1,60
14	1560	8,1	1,60 / 220	1-1140-1400	1,95
16	2000	10,4	2,00 / 220	1-1140-1600	2,50
20	3050	16	3,20 / 220	1-1140-2000	4,00
22	3650	19	3,60 / 220	1-1140-2200	4,50
24	4300	23	4,40 / 220	1-1140-2400	5,50
28	5130	31	5,80 / 220	1-1140-2800	7,20
36	8370	45	8,50 / 220	1-1140-3600	10,60

**Verwendung:** Dekorationseile, Industrie  
**Eigenschaften:** Optik wie Hanf, witterungsbeständig  
**Material:** Spleitex - Seilgarn  
**Machart:** 6 mm, 3-schäftig, Form A  
 ab 8 mm, 4-schäftig, Form B

## PPM Tauwerk

DIN EN ISO 1346 (früher DIN 83334, EN 699)



weitere Farben: bei Spulenabnahme



1-1120 - weiß



1-1123 - blau



1-1123 - marine



1-1123 - schwarz

Ø mm	Bruchlast daN	kg / 100 m	Preis / lfm / Spule	Artikelnummer	Preis / lfm
6	590	1,7	0,45 / 200	1-1126-0600	0,55
8	1040	3	0,70 / 200	1-1126-0800	0,90
10	1530	4,5	1,20 / 200	1-1126-1000	1,45
12	2170	6,5	1,60 / 200	1-1126-1200	2,00
14	2990	9	2,15 / 150	1-1126-1400	2,65
16	3700	11,5	2,70 / 100	1-1126-1600	3,40
20	5690	18	4,30 / 100	1-1126-2000	5,40

**Verwendung:** Segelsport, Industrie, Freizeit  
**Eigenschaften:** schwimmfähig, hochwertiges, geschmeidiges Seil  
**Arbeitsdehnung:** > 15 %  
**Material:** Polypropylen multifil,  
**Machart:** 3-schäftig, Form A



Bei Faserseilen je nach Anwendung Sicherheitsfaktor SF 7-10 einrechnen!  
 z.B.: Bruchlast 1000 daN geteilt durch SF10 = Arbeitslast von max. 100 daN.  
 Betriebsanleitung beachten! Zu finden unter [www.seilerei.at/downloads](http://www.seilerei.at/downloads)



## FASERSEILE

### PP Seil gedreht\*



Ø mm	Bruchlast daN	kg / 100 m	Preis / lfm / Trosse	Artikelnummer	Preis / lfm
6	590	1,7	0,25 / 220	1-0112-0600	0,30
8	1010	3,0	0,40 / 220	1-0112-0800	0,50
10	1530	4,5	0,55 / 220	1-0112-1000	0,70
12	2160	6,5	0,80 / 220	1-0112-1200	0,95
14	2890	9,0	1,00 / 220	1-0112-1400	1,20
16	3700	11,5	1,30 / 220	1-0112-1600	1,60
18	4620	14,8	1,60 / 220	1-0112-1800	2,00
20	5610	18,0	2,10 / 220	1-0112-2000	2,60
22	6710	22,0	2,40 / 220	1-0112-2200	3,00
24	7880	26,0	2,80 / 220	1-0112-2400	3,50
30	11900	40,0	4,40 / 220	1-0112-3000	5,50
40	20100	72,0	7,90 / 220	1-0112-4000	9,80

**Verwendung:** Handaufzugseile, Industrie, Landwirtschaft, Freizeit  
**Eigenschaften:** leichtes Allzweckseil, schwimmfähig  
**Material:** Polypropylen-Splitgarn  
**Machart:** 3-schäftig, Form A  
**Farben:** bei Trossenabnahme: schwarz, orange, beige  
**Preise auf Anfrage!**

\*Auslaufartikel - nur solange der Vorrat reicht!

### Polyesterseil gedreht

DIN EN ISO 1141 (früher DIN 83331, EN 697)



weitere Farben: bei Spulenabnahme  
 Preise auf Anfrage!

 1-01110 - marine

 1-01110 - schwarz

Ø mm	Bruchlast daN	kg / 100 m	Preis / lfm / Spule	Artikelnummer	Preis / lfm
6	800	2,9	0,60 / 200	1-0111-0600	0,75
8	1400	4,8	1,05 / 200	1-0111-0800	1,30
10	2000	7,3	1,50 / 200	1-0111-1000	1,90
12	2600	10,3	2,20 / 200	1-0111-1200	2,75
14	3600	14,3	3,00 / 150	1-0111-1400	3,70
16	5000	20,7	3,80 / 100	1-0111-1600	4,70
20	7000	28,0	6,25 / 100	1-0111-2000	7,80

**Verwendung:** Segelsport, Industrie  
**Eigenschaften:** äußerst reiß- und scheuerfest  
**Arbeitsdehnung:** > 15 %  
**Material:** Polyester, thermofixiert  
**Machart:** 3-schäftig, Form A



Bei Faserseilen je nach Anwendung Sicherheitsfaktor SF 7-10 einrechnen!  
 z.B.: Bruchlast 1000 daN geteilt durch SF10 = Arbeitslast von max. 100 daN.  
 Betriebsanleitung beachten! Zu finden unter [www.seilerei.at/downloads](http://www.seilerei.at/downloads)

## PP Seil,spiralgeflochten



Ø mm	Bruchlast daN	kg / 100 m	Preis / lfm / Spule	Artikelnummer	Preis / lfm
6	450	1,6	0,60 / 500	1-1064-0600	0,75
8	650	2,7	0,75 / 300	1-1064-0800	0,90
10	1000	4,6	1,15 / 200	1-1064-1000	1,40
12	1400	5,4	1,45 / 120	1-1064-1200	1,80
14	1450	6,8	2,05 / 200	1-1064-1400	2,55

**Verwendung:** Industrie, Landwirtschaft, Freizeit  
**Eigenschaften:** kein Aufdrehen möglich, schwimmfähig  
**Material:** Polypropylen - Splitgarn  
**Machart:** spiralgeflochten

## PPM - Flechtleine



weitere Farben: bei Spulenabnahme

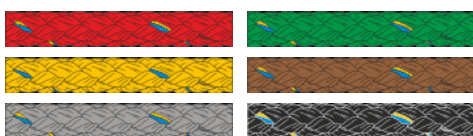

Ø mm	Bruchlast daN	kg / 100 m	Preis / lfm / Spule	Artikelnummer	Preis / lfm
3	140	0,3	0,16 / 500	1-1072-0300	0,20
4	280	0,6	0,25 / 500	1-1072-0400	0,30
5	390	1,1	0,45 / 250	1-1072-0500	0,55
6	550	1,8	0,70 / 200	1-1072-0600	0,90
8	900	2,7	1,10 / 200	1-1072-0800	1,35
10	1230	4,6	1,65 / 200	1-1072-1000	2,05
12	1450	5,8	2,20 / 200	1-1072-1200	2,70

**Verwendung:** Freizeit, Industrie  
**Eigenschaften:** schwimmfähig, geschmeidig  
**Arbeitsdehnung:** > 15 %  
**Material:** Polypropylen multifil,  
**Machart:** 8-fach geflochten

## Kernmantelseil - Allround



weitere Farben: bei Spulenabnahme



Ø mm	Bruchlast daN	kg / 100 m	Preis / lfm / Spule	Artikelnummer	Preis / lfm
6	800	3,0	0,70 / 200	1-0151-0600	0,85
8	1400	4,5	1,15 / 200	1-0151-0800	1,40
10	2200	6,9	1,60 / 200	1-0151-1000	2,00
12	2600	8,5	2,35 / 200	1-0151-1200	2,90
14	3300	12,2	3,20 / 150	1-0151-1400	4,00

**Verwendung:** Segelsport, Industrie, Freizeit  
**Eigenschaften:** hohe Festigkeit, abriebfester Mantel  
**Arbeitsdehnung:** < 8%  
**Material:** Kern - PP multifil hochfest geflochten,  
Mantel - Polyester hochfest  
**Machart:** 6-10 mm - 16 fach geflochten  
ab 12 mm - 20 fach geflochten



Bei Faserseilen je nach Anwendung Sicherheitsfaktor SF 7-10 einrechnen!  
z.B.: Bruchlast 1000 daN geteilt durch SF10 = Arbeitslast von max. 100 daN.  
Betriebsanleitung beachten! Zu finden unter [www.seilerei.at/downloads](http://www.seilerei.at/downloads)

## FASERSEILE

### Kernmantelseil Top-Cruising



weitere Farben: bei Spulenabnahme



Ø mm	Bruchlast daN	kg / 100 m	Artikelnummer Spule	Preis / lfm / Spule
4	450	13,27	1-0152-0400	0,55 / 250
5	780	19,41	1-0152-0500	0,80 / 250
6	1100	25,02	1-0152-0600	1,00 / 200
8	1650	48,36	1-0152-0800	1,60 / 200
10	2700	76,53	1-0152-1000	2,35 / 200
12	3200	93,55	1-0152-1200	3,05 / 200
14	3800	112,18	1-0152-1400	3,95 / 150
16	5000	177,00	1-0152-1600	5,40 / 100
18	6500	204,23	1-0152-1800	6,90 / 100
20	7300	264,40	1-0152-2000	8,80 / 100

**Nur in Spulenabnahme erhältlich.**

**Verwendung:** Segelsport, Industrie, Freizeit

**Eigenschaften:** handliche Leine mit abriebfestem Mantel und hoher Bruchlast

**Arbeitsdehnung:** <5%

**Material:** Kern - Polyester hochfest geflochten, Mantel - Polyester hochfest

**Machart:** 4-8 mm - 16 fach geflochten  
ab 10 mm - 20 fach geflochten

### Starterleine



Ø mm	Bruchlast daN	kg / 100 m	Preis / lfm / Spule	Artikelnummer	Preis / lfm
3	195	0,7	0,25 / 250	1-10145-0300	0,30
3,5	300	0,8	0,35 / 250	1-10145-0350	0,40
4	360	1,1	0,45 / 250	1-10145-0400	0,50
4,5	390	1,2	0,50 / 250	1-10145-0450	0,60
5	470	1,3	0,55 / 250	1-10145-0500	0,70

**Verwendung:** Motor-Starterleine

**Eigenschaften:** Extrem abriebfest durch spezielle Zwirnung und aufwendige Flechtstruktur, ruckarm durch hohe Dehnung

**Material:** Markenpolyamid hochfest

**Machart:** 16-fach geflochten, mit Einlage

### Reepschnur



weitere Farben: bei Spulenabnahme



Ø mm	Bruchlast daN	kg / 100 m	Preis / lfm / Spule	Artikelnummer	Preis / lfm
3	225	0,59	0,50 / 100	1-1024-0300	0,60
4	370	0,94	0,60 / 100	1-1024-0400	0,75
5	550	1,36	0,85 / 100	1-1024-0500	1,05
6	730	2,14	1,15 / 100	1-1024-0600	1,40
8	1600	4,34	1,85 / 100	1-1024-0800	2,30

**Verwendung:** Outdoor, Industrie, Freizeit

**Eigenschaften:** Extrem abriebfest und langlebig

**Material:** Kern - Polyamid hochfest, Mantel - Polyamid hochfest,

**Machart:** 16-fach geflochten



Bei Faserseilen je nach Anwendung Sicherheitsfaktor SF 7-10 einrechnen!  
z.B.: Bruchlast 1000 daN geteilt durch SF10 = Arbeitslast von max. 100 daN.

Betriebsanleitung beachten! Zu finden unter [www.seilerei.at/downloads](http://www.seilerei.at/downloads)

## Dyneema - Regatta



weitere Farben: bei Spulenabnahme

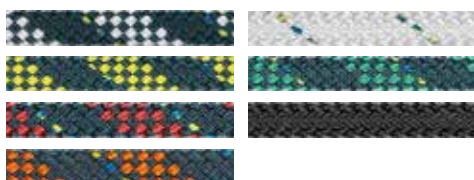

Ø mm	Bruchlast daN	kg / 100 m	Preis / lfm / Spule	Artikelnummer	Preis / lfm
2	270	0,32	0,40 / 250	1-2000-0200	0,55
2,5	390	0,50	0,50 / 250	1-2000-0250	0,75
3	550	0,70	0,70 / 250	1-2000-0300	1,00
4	800	1,06	1,15 / 250	1-2000-0400	1,60
5	1100	1,49	1,60 / 250	1-2000-0500	2,30
6	2500	2,46	2,45 / 200	1-2000-0600	3,50
8	3800	4,15	5,18 / 200	1-2000-0800	7,40
10	5000	6,04	6,40 / 200	1-2000-1000	9,20
12	7200	8,81	8,70 / 200	1-2000-1200	12,40

Weitere Seildurchmesser bis 24 mm auf Anfrage!

**Verwendung:** Segelsport, Industrie  
**Eigenschaften:** 30% abriebfester als herkömmliches Polyesterseil, Mantel äußerst reißfest, leicht und langlebig  
**Arbeitsdehnung:** <1,5%  
**Material:** Kern - DYNEEMA SK78 beschichtet ab 8mm mit Umflechtung  
 Mantel - Polyester hochfest  
**Machart:** bis 3 mm 16-fach geflochten  
 ab 4mm 1:1 geflochten

## Dyneema D-Pro



weitere Farben: bei Spulenabnahme

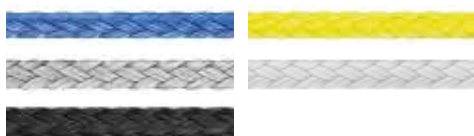

Ø mm	Bruchlast daN	kg / 100 m	Artikelnummer	Preis / lfm / Spule
2	410	0,18	1-1505-0200	0,65 / 100
3	950	0,46	1-1505-0300	0,95 / 100
4	1300	0,70	1-1505-0400	1,45 / 100
5	2600	1,30	1-1505-0500	2,50 / 100
6	4300	2,30	1-1505-0600	4,45 / 100
8	5300	3,50	1-1505-0800	6,10 / 100
10	9000	6,00	1-1505-1000	9,10 / 100
12	11900	7,20	1-1505-1200	11,90 / 100
14	14500	9,50	1-1505-1400	14,40 / 100

**Verwendung:** technische Anwendungen, Industrie  
**Eigenschaften:** sehr hohe Bruchlast, hohe UV-Stabilität und Scheuerbeständigkeit, einfache Spleißbarkeit,  
**Arbeitsdehnung:** < 1%,  
**Material:** Dyneema SK78 beschichtet,  
**Machart:** 12-fach geflochten, verstreckt und beschichtet  
**Spulenlänge:** 100m Standardspule, Sonderlängen auf Anfrage

## Schere / Messer für Hochleistungtauwerk



Beschreibung	Artikelnummer	Preis / Stk
Spezierschere D16, mit Mikroverzahnung	9410-0160	46,80
Keramikmesser C20, Länge Klinge ca. 105 mm	9411-0200	23,00
Keramikmesser C24, Länge Klinge ca. 130 mm	9411-0240	27,00

 Bei Faserseilen je nach Anwendung Sicherheitsfaktor SF 7-10 einrechnen!  
 z.B.: Bruchlast 1000 daN geteilt durch SF10 = Arbeitslast von max. 100 daN.  
 Betriebsanleitung beachten! Zu finden unter [www.seilerei.at/downloads](http://www.seilerei.at/downloads)

# FASERSEILE

## Dyneema D-Steel



Ø mm	Bruchlast daN	kg / 100 m	Artikelnummer	Preis / lfm
8	6800	4,50	1-1481-0800	5,85
10	10500	7,00	1-1481-1000	9,30
12	14500	9,20	1-1481-1200	11,50
14	17500	12,00	1-1481-1400	14,50

Weitere Seildurchmesser bis 40 mm auf Anfrage.

**Verwendung:** Forstbereich, Entmüllungsseile, Industrie  
**Eigenschaften:** sehr hohe Bruchlast, hohe UV-Stabilität und Scheuerbeständigkeit, einfache Spleißbarkeit  
**Arbeitsdehnung:** < 1%  
**Material:** HMPE hochmodulenes Polyethylen,  
**Machart:** 12-fach geflochten, verstreckt und beschichtet  
**Spulenlänge:** 100m Standardspule, Sonderlängen auf Anfrage



## Gummiseil weiß

Kennfaden blau-gold



weitere Farben: bei Spulenabnahme



Ø mm	kg / 100 m	Preis / lfm / Spule	Artikelnummer	Preis / lfm
6	2,52	1,10 / 100	1-0190-0600	1,35
8	4,93	1,65 / 100	1-0190-0800	2,05
10	7,85	2,30 / 100	1-0190-1000	2,85

**Verwendung:** Freizeit, Industrie, Landwirtschaft  
**Eigenschaften:** hochelastischer Markengummi mit besten Dehnungseigenschaften  
**Material:** Kern - hochwertiger Latexgummi  
 Mantel - Polyester  
**Machart:** 16-fach geflochten

## Richtschnur



Ø mm	Farbe	Bruchlast daN	kg / Spule	Aufmachung m	Artikelnummer	Preis / Stk
1	◦ weiß	40	0,11	100	0105-0100	7,05
1,5	◦ weiß	50	0,15	100	0105-0150	7,65
2	◦ weiß	70	0,19	100	0105-0200	8,15
2,5	◦ weiß	110	0,28	100	0105-0250	9,70
3	◦ weiß	160	0,48	100	0105-0300	11,70
2	● neongelb	70	0,24	100	0103-0200	13,65
3	● neongelb	160	0,55	100	0103-0300	20,25
2	● neonpink	70	0,21	100	0104-0200	13,65
3	● neonpink	160	0,49	100	0104-0300	20,25

**Verwendung:** Pflasterschnur, Maurerschnur  
**Eigenschaften:** hohe Reißfestigkeit, sehr elastisch  
**Material:** ◦ weiß: Markenpolyamid, ● neongelb und ● neonpink: Polyester  
**Machart:** 8-fach geflochten



Bei Faserseilen je nach Anwendung Sicherheitsfaktor SF 7-10 einrechnen!  
 z.B.: Bruchlast 1000 daN geteilt durch SF10 = Arbeitslast von max. 100 daN.  
 Betriebsanleitung beachten! Zu finden unter [www.seilerei.at/downloads](http://www.seilerei.at/downloads)

**Bauseil - Spezial**  
mit einer Schleife



Ø mm	Länge m	Artikelnummer 20 m	Preis / Stk / 20 m	Preis / je weiterer m
20	20	2520-2020	93,50	3,90

**Verwendung:** Handaufzuseil, Bauseil  
**Eigenschaften:** drehungsneutral, sehr griffig  
**Material:** PP-Seil spezialgeflochten  
 max. zulässige Belastung 150 kg

**Baurolle**  
für Handaufzugseile



Bezeichnung	max. zulässige Zugbelastung kg	Bruchlast kg	max. Seil Ø mm	Artikelnummer	Preis / Stk
BR 160	700	5600	20	2500-1600	135,80
BR 200	700	5600	20	2500-2000	156,00

**Material:** Gehäuse geschmiedet und verschweißt, kunststoffbeschichtet  
 Haken geschmiedet, drehbar, galvanisch verzinkt  
 Rolle gedreht (kein Grauguss), gehärtet, galvanisch verzinkt,

**Klobenrad**  
für Handaufzugseile



Bezeichnung	max. zulässige Zugbelastung kg	Tragkraft kg	max. Seil Ø mm	Artikelnummer	Preis / Stk
KBR 125	250	500	16	2500-1250	63,50

**Material:** Metallgehäuse lackiert  
 Haken mit Sicherung, drehbar, lackiert  
 Rolle Grauguss



Bauseile, Baurollen und Klobenräder dürfen nicht mit maschineller Unterstützung verwendet werden!  
 (Nur für Handgebrauch)



# FASERSEILE - Spleisse

## Endverbindungen (Schlaufenspleiße)

	Beschreibung	für Seil Ø mm	Artikelnummer	Preis / Stk
	für gedrehte Seile	3 bis 12	9100-1200	5,00
		14 bis 20	9100-2000	7,00
		22 bis 30	9100-3000	12,50
		32 bis 40	9100-4000	18,00
	für spiralgeflochtene Seile	6 bis 16	9110-1600	8,50
	für Kernmantelseil - Allround, Top Cruising	6 bis 14	9120-1400	18,00
		16 bis 20	9120-2000	32,00
	für Dyneema - Regatta	6 bis 12	9130-1200	36,00
	für Dyneema D-Pro / D-Steel	6 bis 14	9140-1400	18,00
	Ablängen von Seilen für Kurzlängen unter 100 m		9910-0200	3,00
	Seilende mit Klebeband, Standardausführung	-	-	-
	Seilende abbinden oder Spleißende abbinden	6 bis 12	9200-1200	3,00
		14 bis 20	9200-2000	5,00
		22 bis 30	9200-3000	7,00
		32 bis 40	9200-4000	10,00
	Seilhalter geschmiedet, NG 33		9270-3300	23,20
	Montage-Seilhalter	bis 33	9270-5000	18,50

### Weitere Seilendverbindungen:

Seil geflochten, Schlaufenspleiß



Seil gedreht, Kauschenspleiß abgebunden



### Spleißwerkzeug

für gedrehte Seile



Beschreibung	für Seil Ø mm	Artikelnummer	Preis / Stk
Hohlspieker klein, 175 mm	bis 12	9300-1200	9,50
Hohlspieker groß, 280 mm	ab 14	9300-1400	14,50

### Profispleißer

für Kernmantelseile und Hohlgeflechtseile



Beschreibung	für Seil Ø mm	Artikelnummer	Preis / Stk
Größe S, 180 x 6 mm	6-8	9310-0800	45,50
Größe M, 300 x 8 mm	10-12	9310-1200	57,30
Größe L, 335 x 9 mm	12-14	9310-1400	63,40
Größe XL, 260 x 12 mm	16-20	9310-2000	72,90

### Spleißnadelset

für gedrehte und geflochtene Seile



Beschreibung	für Seil Ø mm	Artikelnummer	Preis / Stk
4-teilig im Set	4-14	9320-1400	38,50

### Heißschneider



Beschreibung	Artikelnummer	Preis / Stk
Heißschneider HSG-0, 60 Watt, 230 Volt, ohne Schneide	9400-0000	117,30
Schneide Typ R	9400-2000	33,10

### Bindfäden



Beschreibung	Ø mm	Länge m	Gewicht/Stk	Artikelnummer	Preis / Stk
Reepschnur 6/2, poliert	ca. 3	ca. 70	500g	2041-6020	22,50
Reepschnur 6/8, poliert	ca. 1,35	ca. 125	200g	2041-6080	11,10
Wurstzwirn 3-fach, roh	ca. 1	ca. 200	200g	2041-5030	6,50
Sisal - 800/2-fach grün/weiß	ca. 2	ca. 400	1kg	2043-8002	18,10
Polyester-Takelgarn, gewachst, weiß	ca. 1,2	ca. 30	-	2060-1230	4,20





### Gewebeband



Beschreibung	Artikelnummer	Preis / Stk
Gewebeband weiß, 19 mm x 50 m	9290-1950	14,50

# ANBINDESTRICKE

## Anbindestricke aus eigener Fertigung

	Beschreibung	Material	Ausführung	Länge ca. m	Ø ca. mm	Preis / Stk Abnahme: 100 Stk	Artikelnummer	Preis / Stk
	Polyhanfstricke	PP - Tex	4-schäftig mit Niro Klammer	1,80	8	1,10	2240-0180	1,40
	Sisalstricke	Sisal und PP	4-schäftig mit Niro Klammer	2,50	10	1,69	2210-0250	2,25
	Viehstricke	PP und Jute	4-schäftig mit Niro Klammer	3,00	12	1,69	2220-0300	2,25
	PP-Stricke	PP	4-schäftig mit Niro Klammer	3,00	12	1,69	2230-0300	2,25
	Viehstricke, festendig	PP und Sisal	3-schäftig handverseilt	3,00	12	2,48	2220-F300	3,30

PP = Polypropylen



### Pferdestränge, aus eigener Fertigung 4-schäftig Seilgarn WI, handgefertigt - poliert



Länge ca. m	Ø ca. mm	Ausführung	Artikelnummer	Preis / Paar = 2 Stk
2	14 mm - auslaufend	normal	2300-0200	26,00
3	18 mm - auslaufend	schwer	2310-0300	52,00

### Pferdestränge, Aktion

4-schäftig Werggarn, handgefertigt - unpoliert



Länge ca. m	Ø ca. mm	Artikelnummer	Preis / Wurf = 4 Stk
1,5	16 mm - auslaufend	2311-0150	30,80
2	16 mm - auslaufend	2311-0200	38,80
2,5*	16 mm - auslaufend	2311-0250	44,80
3*	16 mm - auslaufend	2311-0300	50,60
4*	16 mm - auslaufend	2311-0400	66,40

\*Lagerware



### Handlaufseil / Kabelschlagausführung

Artikelnummer - dunkelrot 28 mm Ø		Artikelnummer - dunkelgrün 28 mm Ø		Artikelnummer - dunkelbraun 28 mm Ø		Artikelnummer - beige 28 mm Ø		Preis / lfm 28 mm Ø
07100-2801		07100-2802		07100-2803		07100-2804		14,30

### Zierknoten mit Quaste



Bezeichnung	Artikelnummer 20 mm Ø	Preis / Stk 20 mm Ø	Artikelnummer 30 mm Ø	Preis / Stk 30 mm Ø	Artikelnummer 40 mm Ø	Preis / Stk 40 mm Ø
Zierknoten mit Quaste	07191-2000	18,00	07191-3000	24,00	07191-4000	32,00

### Seilträger mit Stockschraube und Gewindestift



Bezeichnung	Artikelnummer 20 mm Ø	Preis / Stk 20 mm Ø	Artikelnummer 30 mm Ø	Preis / Stk 30 mm Ø	Artikelnummer 40 mm Ø	Preis / Stk 40 mm Ø
Messing - glänzend	07103-2003	13,80	07103-3003	13,80	07103-4003	18,30
Messing - Nickel matt	07103-2004	15,50	07103-3004	15,50	07103-4004	20,60
Messing - verchromt	07103-2006	15,50	07103-3006	15,50	07103-4006	20,60

### Seilendkappe mit Gewindestift



Bezeichnung	Artikelnummer 20 mm Ø	Preis / Stk 20 mm Ø	Artikelnummer 30 mm Ø	Preis / Stk 30 mm Ø	Artikelnummer 40 mm Ø	Preis / Stk 40 mm Ø
Messing - glänzend	07109-2003	9,20	07109-3003	9,20	07109-4003	14,50
Messing - Nickel matt	07109-2004	11,80	07109-3004	11,80	07109-4004	17,30
Messing - verchromt	07109-2006	11,80	07109-3006	11,80	07109-4006	17,30

### Seilendhalter mit Gewindestift



Bezeichnung	Artikelnummer 20 mm Ø	Preis / Stk 20 mm Ø	Artikelnummer 30 mm Ø	Preis / Stk 30 mm Ø	Artikelnummer 40 mm Ø	Preis / Stk 40 mm Ø
Messing - glänzend	07110-2003	11,10	07110-3003	11,10	07110-4003	19,20
Messing - Nickel matt	07110-2004	13,00	07110-3004	13,00	07110-4004	20,60
Messing - verchromt	07110-2006	13,00	07110-3006	13,00	07110-4006	20,60

### Haken mit Stockschraube



Bezeichnung	Artikelnummer	Preis / Stk
Messing - glänzend	07112-0003	7,10
Messing - Nickel matt	07112-0004	7,90
Messing - verchromt	07112-0006	7,90

### Farbbeispiele



### Seilendhalter Karabiner 30 mm Ø mit Gewindestift



Bezeichnung	Artikelnummer	Preis / Stk
Messing - glänzend	07114-3003	34,80
Messing - Nickel matt	07114-3004	34,80
Messing - verchromt	07114-3006	34,80



Handlaufseile und deren Seilendbeschläge dürfen nicht zum Heben von Lasten oder als Absturzsicherung verwendet werden.

### Seilständer mit Haken



Bezeichnung	Artikelnummer	Preis / Stk
Messing - glänzend	07102-0003	131,00
Messing - Nickel matt	07102-0004	171,00
Messing - verchromt	07102-0006	144,00

Gesamthöhe: 89 cm  
Gewicht ca. 5,0 kg  
Fuß Ø ca. 26 cm

Auf Anfrage auch mit Durchführung erhältlich.

# ZURRGURTE

## Klemmschloßgurt - System 200

1-teilig, EN 12195-2



zul. Zurrkraft in der Umreifung: LC 400 daN

Länge m	Bandbreite mm	Farbe	Artikelnummer	Preis / Stk
2	25	• gelb	3310-02 020	3,30
3	25	• gelb	3310-02 030	3,80
5	25	• gelb	3310-02 050	4,30

Farben:  
 • gelb (Standardfarbe System 200)  
 • orange • rot • grün • blau • schwarz  
 ○ weiß • silbergrau

## Ratschenzurrgurt - System 1000

1-teilig, EN 12195-2



zul. Zurrkraft in der Umreifung: LC 2000 daN

Vorspannkraft der Ratsche - 280 daN

Länge m	Bandbreite mm	Farbe	Artikelnummer	Preis / Stk
2,5	35	• orange	3310-10 025	7,10
4	35	• orange	3310-10 040	7,60
5	35	• orange	3310-10 050	8,60
6	35	• orange	3310-10 060	9,70

Farben:  
 • orange (Standardfarbe System 1000)  
 • rot • gelb • grün • blau • schwarz

## Ratschenzurrgurt - System 1000

2-teilig / Spitzhaken, EN 12195-2



zul. Zurrkraft im geraden Zug: LC 1000 daN



zul. Zurrkraft in der Umreifung: LC 2000 daN

Vorspannkraft der Ratsche - 280 daN

Länge m	Bandbreite mm	Farbe	Artikelnummer	Preis / Stk
4	35	• orange	3320-10 040	11,30
5	35	• orange	3320-10 050	12,40
6	35	• orange	3320-10 060	13,40
8	35	• orange	3320-10 080	14,80

Farben:  
 • orange (Standardfarbe System 1000)  
 • rot • gelb • grün • blau • schwarz

Weitere Ausführungen System 1000 / 2-teilig auf Anfrage:

Artikelnummer System 1000 2-teilig	3320-10...	3322-10...	3326-10...	3332-10...
Bezeichnung Haken	Spitzhaken 3040	Klauenhaken 3010	einsträngiger Spitzhaken 3020	Karabinerhaken 3030



Ladungssicherung



## Ratschenzurrgurt - System 2000

2-teilig / Spitzhaken, EN 12195-2



zul. Zurrkraft im geraden Zug: LC 2000 daN

zul. Zurrkraft in der Umreifung: LC 4000 daN

Vorspannkraft der Ratsche - 320 daN

**AKTION**  
8m ab 10 Stk.: 12,90 / Stk

Länge m	Bandbreite mm	Farbe	Artikelnummer	Preis / Stk
8	50	orange	3320-20 080	18,80
10	50	orange	3320-20 100	20,40
13	50	orange	3320-20 130	22,60

Farben:  
 orange (Standardfarbe System 2000)  
 rot      gelb      grün      blau      schwarz

## Ratschenzurrgurt - System 2000

2-teilig / Triangel mit Karabinerhaken, EN 12195-2



zul. Zurrkraft im geraden Zug: LC 2000 daN

zul. Zurrkraft in der Umreifung: LC 4000 daN

Vorspannkraft der Ratsche - 320 daN

Länge m	Bandbreite mm	Farbe	Artikelnummer	Preis / Stk
8	50	orange	3330-20 080	24,50
10	50	orange	3330-20 100	27,10

Farben:  
 orange (Standardfarbe System 2000)  
 rot      gelb      grün      blau      schwarz

### Weitere Ausführungen auf Anfrage:

Artikelnummer System 2000 2-teilig	3320-20...	3321-20...	3322-20...	3323-20...	3324-20...	3325-20...	3326-20...	3327-20...
Bezeichnung Haken	Spitzhaken 4030	gedrehter Karabinerhaken flach 4010	Klauenhaken 4020	Flachhaken 4050	Lochtriangel 4065	Karabinerhaken flach 4070	einsträngiger Spitzhaken 4080	einsträngiger Spitzhaken mit Rohr 4080R

Artikelnummer System 2000 2-teilig	3328-20...	3329-20...	3330-20...	3331-20...
Bezeichnung Haken	Spitzhaken mit Sicherung 4090	Wirbelhaken 4085	Triangel mit Karabinerhaken 4040	Triangel 4060



Zurrgurtband auf Wunsch bedruckbar!

Ladungssicherung



# ZURRGURTE

## Ratschenzurrigurt - System EN 2500

2-teilig / Spitzhaken und Ergo - Umkehrratsche, EN 12195-2



zul. Zurrkraft im geraden Zug: LC 2500 daN

zul. Zurrkraft in der Umreifung: LC 5000 daN

Vorspannkraft der Ratsche - 350 daN



**AKTION**  
8m ab 10 Stk: 18,70 / Stk

Länge m	Bandbreite mm	Farbe	Artikelnummer	Preis / Stk
8	50	• rot	3320-EN25 080	26,70
10	50	• rot	3320-EN25 100	30,60

Vorteil: gespannt wird beim herunterziehen

Farben:  
 • rot (Standardfarbe System 2500)  
 • orange • gelb • grün • blau • schwarz

## Ratschenzurrigurt - System G 2500

2-teilig / Spitzhaken und GIGANT - Langhebelratsche, EN 12195-2



zul. Zurrkraft im geraden Zug: LC 2500 daN

zul. Zurrkraft in der Umreifung: LC 5000 daN

Vorspannkraft der Ratsche - 450 daN



Länge m	Bandbreite mm	Farbe	Artikelnummer	Preis / Stk
8	50	• rot	3320-G25 080	25,90
10	50	• rot	3320-G25 100	27,80

Farben:  
 • rot (Standardfarbe System 2500)  
 • orange • gelb • grün • blau • schwarz

### Weitere Ausführungen auf Anfrage:

Artikelnummer System 2500 2-teilig	3320-EN25...	3321-EN25...	3322-EN25...	3323-EN25...	3324-EN25...	3325-EN25...	3326-EN25...	3327-EN25...
Bezeichnung Haken	Spitzhaken 4030	gedrehter Karabinerhaken flach 4010	Klauenhaken 4020	Flachhaken 4050	Lochtriangel 4065	Karabinerhaken flach 4070	einsträngiger Spitzhaken 4080	einsträngiger Spitzhaken mit Rohr 4080R

Artikelnummer System 2500 2-teilig	3328-EN25...	3329-EN25...	3330-EN25...	3331-EN25...
Bezeichnung Haken	Spitzhaken mit Sicherung 4090	Wirbelhaken 4085	Triangel mit Karabinerhaken 4040	Triangel 4060



Zurrigurtband auf Wunsch bedruckbar!

Ladungssicherung

## Ratschenzurrgurt - System 5000

2-teilig / Spitzhaken, EN 12195-2



zul. Zurrkraft im geraden Zug: LC 5000 daN

zul. Zurrkraft in der Umreifung: LC 10000 daN

Vorspannkraft der Ratsche - 500 daN

Länge m	Bandbreite mm	Farbe	Artikelnummer	Preis / Stk
2	75	• rot	3320-50 020	78,40
4	75	• rot	3320-50 040	87,50



Zurrgurband auf Wunsch bedruckbar!

Weitere Ausführungen auf Anfrage:

Artikelnummer System 5000 2-teilig	3320-50...	3322-50...	3330-50...
Bezeichnung Haken	Spitzhaken 5010	Klauenhaken 5030	Triangel mit Karabinerhaken 5020

## Ratschenzurrgurt - System 750

2-teilig / Endbeschlag für Zurrleiste 92, EN 12195-2



zul. Zurrkraft im geraden Zug: LC 750 daN

zul. Zurrkraft in der Umreifung: LC 1500 daN

Vorspannkraft der Ratsche - 250 daN



Längen m	Bandbreite mm	Farbe	Artikelnummer	Preis / Stk
nach Wunsch	50	• blau	3333-07...	auf Anfrage

## Auto Cargo Belt

1-teilig / mit S-Haken, EN 12195-2



Arbeitslänge m	Bandbreite mm	Farbe	zul. Zurrkraft im geraden Zug o-o	Artikelnummer	Preis / Stk
0,40-1,80	25	• schwarz	LC 300 daN	3315-25 018	12,50
0,40-3,00	50	• schwarz	LC 750 daN	3315-50 030	26,00

mit automatischer Rollmechanik zur einfachen Ladungssicherung im PKW / Transporter

## Abriebschutzschlauch - AS

- Schutzschlauch aus Treviergewebe
- innen gummiert
- für Lasten mit rauen Oberflächen
- wird über das Zurrurtband geschoben



Type	geeignet für Zurrgurte	Artikelnummer	Preis / lfm
AS 25	35 mm	3500-0025	6,10
AS 38	50 mm	3500-0038	6,50
AS 75	75 mm	3500-0075	10,90

## Gurtscheuerschutz - GS

- dreilagig, daher sehr wirksam
- aus Polyester (PES)
- Standardlänge 500 mm

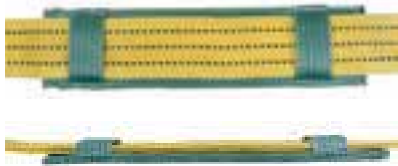

Type	geeignet für Zurrgurte	Farbe	Artikelnummer	Preis / Stk
GS 50	35 mm	• blau	3510-0050	9,80
GS 60	50 mm	• grün	3510-0060	9,80
GS 90	75 mm	• gelb	3510-0090	10,40

## Kantenschutzpad - KSPAD

- mit Einfädelslitze zum Aufschieben auf Zurrurtbänder bis zu einer Breite von 50 mm
- kann auch als Unterlage der Ratsche, zum Schutz des Ladegutes verwendet werden



Type	Material	Länge x Breite mm	Stärke mm	geeignet für Zurrgurte	Artikelnummer	Preis / Stk
KSPAD	Kunststoff	300 x 100	4	bis 50 mm	3440-0050	3,90

## Kantenschutzwinkel - KSM, KSP, KSPXL

- Schutz für Gurtband und Ladung durch großflächige Druckverteilung
- Verwendbar für Gurtbänder bis zu einer Breite von 50 mm



Type	Material	Schenkellängen mm	Breite mm	geeignet für Zurrgurte	Artikelnummer	Preis / Stk
1) KSM	Metall	90 x 75	125	bis 50 mm	3400-0050	3,90
2) KSP	Kunststoff	90 x 90	130	bis 50 mm	3410-0050	3,70
3) KSPXL	Kunststoff	180 x 140	150	bis 50 mm	3420-0050	6,60



## Kantenschutzschiene - KSSCH

- Hohe Stabilität durch die verwendete Doppelstegplatte
- Ideal für die Sicherung und den Schutz palletierter Waren
- Sonderlängen auf Anfrage



Type	Material	Schenkellängen mm	Breite mm	Stärke	geeignet für Zurrgurte	Artikelnummer	Preis / Stk
KSSCH 800	Kunststoff	190 x 190	800	19 mm	bis 50 mm	3450-0800	22,80
KSSCH 1200	Kunststoff	190 x 190	1200	19 mm	bis 50 mm	3450-1200	33,80

## Antirutschmatte - ARM

- Widerstandsfähige Antirutschmatten geeignet zur Ladungssicherung
- Verringert die Anzahl nötiger Zurrgurte beim Niederzurren, durch Erhöhung des dynamischen Reibbeiwertes
- gemäß den Vorgaben der VDI Richtlinie 2700 / Blatt 14 + 15
- Antirutschmatte BCP - Ideal für PKW's



Type	Stärke mm	Länge x Breite m (Gesamt m²)	Reibbeiwert $\mu$	Gewicht kg	Artikelnummer	Preis / Stk
ARM 8	8	8 x 1,25 (10m²)	0,60	81,0	3600-0800	276,50
ARM 10	10	6 x 1,25 (7,5m²)	0,60	71,5	3610-1000	276,50
BCP 4,5	4,5	0,80 x 1,20 (0,96m²)	0,94 - 1,49	2,0	3620-0812	86,10

# ZURRKETTEN

## Zurrkette – ZRS, G8

- 1-teilig
- nach EN 12195-3, Güteklasse 8
- mit KHSW Haken
- Verkürzungshaken PSW mit Stiftsicherung
- Spanner RSW mit Ausdrehsicherung
- mit Zurranhänger

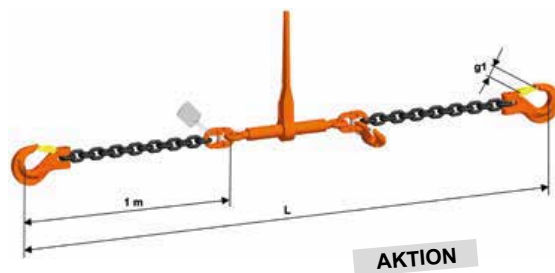

Code	LC Zurrkraft kN	STF normale Spannkraft daN	L m	Länge RSW geschlossen L mm	Länge RSW offen L mm	Spannbereich mm	Maulweite g1 mm	Gewicht kg / Stk	Artikelnummer	Preis / Stk bis 3,5 m NL	Preis je weiterer m
ZRS 8	40	1900	3,50	355	500	145	26	10,10	8400-0800	149,60	13,80
ZRS 10	63	3000	3,50	365	510	145	31	15,20	8400-1000	196,10	19,20
ZRS 13	100	2500	3,50	576	866	290	39	26,10	8400-1300	295,50	31,60

## Zurrkette – ZK, G8

- für 2-teiliges System
- nach EN 12195-3, Güteklasse 8
- mit KHSW Haken
- mit Zurranhänger

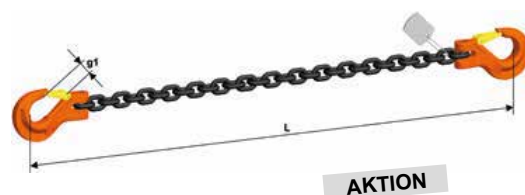

Code	LC Zurrkraft kN	L m	Maulweite g1 mm	Gewicht kg / Stk	Artikelnummer	Preis / Stk bis 3,5 m NL	Preis je weiterer m
ZK 8	40	3,50	26	6,40	8420-0800	80,30	13,80
ZK 10	63	3,50	31	10,27	8420-1000	111,60	19,20
ZK 13	100	3,50	39	17,49	8420-1300	167,10	31,60

## Ratschenspanner – RSPS, G8

- für 2-teiliges System
- nach EN 12195-3, Güteklasse 8
- Verkürzungshaken mit Stiftsicherungen
- Spanner mit Ausdrehsicherung
- mit Zurranhänger

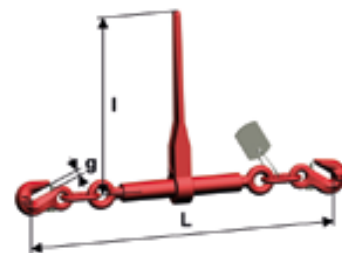

Code	LC Zurrkraft kN	STF normale Spannkraft daN	Länge geschlossen L mm	Länge offen L mm	Spannbereich mm	Hebel-länge l mm	Maulweite g mm	Gewicht kg / Stk	Artikelnummer	Preis / Stk
RSPS 8	40	1900	586	731	145	237	12	4,6	8422-0800	48,60
RSPS 10	63	1900	626	771	145	237	15	5,4	8422-1000	54,90
RSPS 13	100	3000	708	853	145	355	19,5	8,0	8422-1300	76,10

Alle Zurrketten werden mit Kennzeichnungsanhänger und Bescheinigung ausgeliefert.

zum Beispiel:

Zurrkette ZRS 10, 1-teilig

Rückseite

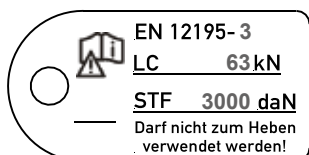

## Zurrkette – ZRSW, G10

- 1-teilig
- nach EN 12195-3, Güteklasse 10
- mit KHSW Haken
- Verkürzungshaken PSW mit Stiftsicherung
- Spanner RSW mit Ausdrehsicherung
- mit Zurranhänger



Code	LC Zurrkraft kN	STF normale Spannkraft daN	L m	Länge RSW geschlossen L mm	Länge RSW offen L mm	Spannbereich mm	Maulweite g1 mm	Gewicht kg / Stk	Artikelnummer	Preis / Stk bis 3,5 m NL	Preis je weiterer m
ZRSW 8	50	1900	3,50	355	500	145	26	10,10	8500-0800	220,90	17,70
ZRSW 10	80	3000	3,50	365	510	145	31	15,30	8500-1000	278,60	24,80
ZRSW 13	134	2500	3,50	576	866	290	39	26,10	8500-1300	427,50	40,70

## Zurrkette – ZKW, G10

- für 2-teiliges System
- nach EN 12195-3, Güteklasse 10
- mit KHSW Haken
- mit Zurranhänger



Code	LC Zurrkraft kN	L m	Maulweite g1 mm	Gewicht kg / Stk	Artikelnummer	Preis / Stk bis 3,5 m NL	Preis je weiterer m
ZKW 8	50	3,50	26	6,40	8520-0800	126,60	17,70
ZKW 10	80	3,50	31	10,27	8520-1000	178,60	24,80
ZKW 13	134	3,50	39	17,49	8520-1300	271,50	40,70

## Ratschenspanner – RSPSW, G10

- für 2-teiliges System
- nach EN 12195-3, Güteklasse 10
- Verkürzungshaken PSW mit Stiftsicherungen, montiert mit Verbindungsglieder Connex CW
- Spanner mit Ausdrehsicherung
- mit Zurranhänger

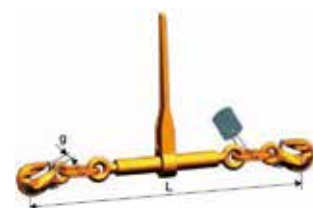

Code	Stempelung	LC Zurrkraft kN	STF normale Spannkraft daN	Länge geschlossen L mm	Länge offen L mm	Spannbereich mm	Hebelhöhe l mm	Maulweite g mm	Gewicht kg / Stk	Artikelnummer	Preis / Stk
RSPSW 8*	Type A	50	1900	609	754	145	237	9	4,40	8522-0800	123,10
RSPSW 10	Type B	80	3000	663	808	145	355	12	6,30	8522-1000	163,70
RSPSW 13	Type C	134	2500	954	1244	290	359	15	15,00	8522-1300	247,30

\* Auch mit 7 mm Kette verwendbar. LC mit 7 mm Kette = 38 kN!

## Ratschenspanner – RSW, G10

- mit Ösen
- nach EN 12195-3, Güteklasse 10
- Spanner mit Ausdrehsicherung

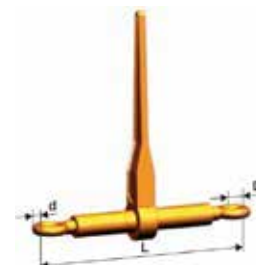

Code	Stempelung	LC Zurrkraft kN	STF normale Spannkraft daN	Länge RSW geschlossen L mm	Länge RSW geöffnet L mm	Spannbereich mm	Hebellänge l mm	D mm	d mm	Gewicht kg / Stk	Artikelnummer	Preis / Stk
RSW 7/8	Type A	50	1900	355	500	145	237	20	16	3,20	8501-0800	41,40
RSW 10	Type B	80	3000	365	510	145	355	26	18	3,80	8501-1000	49,40
RSW 13	Type C	134	2500	576	866	290	359	31	22	9,90	8501-1300	64,90

Ladungssicherung



# ZURRKETTEN

## Zurrkette – ZRSWP, G12

- 1-teilig
- nach EN 12195-3, Güteklasse 12
- mit KHSWP Haken
- Verkürzungshaken PSWP mit Stiftsicherung
- Spanner RSWP mit Ausdrehsicherung
- mit Zurranhänger

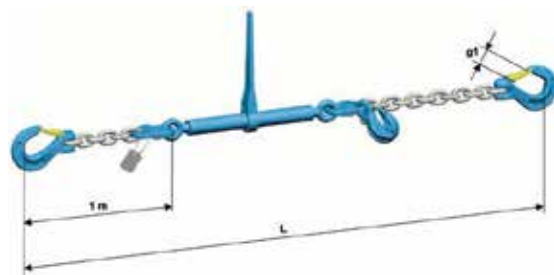

Code	LC Zurrkraft kN	STF normale Spannkraft daN	L m	Länge RSWP geschlossen L mm	Länge RSWP offen L mm	Spannbereich mm	Maulweite g1 mm	Gewicht kg / Stk	Artikelnummer	Preis / Stk bis 3,5 m NL	Preis je weiterer m
ZRSWP 8	60	1900	3,50	355	500	145	36	13,80	8530-0800	auf Anfrage	auf Anfrage
ZRSWP 10	100	3000	3,50	365	510	145	41	16,90	8530-1000	auf Anfrage	auf Anfrage
ZRSWP 13	160	2500	3,50	576	866	290	49	33,10	8530-1300	auf Anfrage	auf Anfrage

## Zurrkette – ZKWP, G12

- für 2-teiliges System
- nach EN 12195-3, Güteklasse 12
- mit KHSWP Haken
- mit Zurranhänger

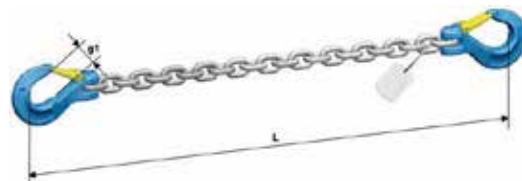

Code	LC Zurrkraft kN	L m	Maulweite g1 mm	Gewicht kg / Stk	Artikelnummer	Preis / Stk bis 3,5 m NL	Preis je weiterer m
ZKWP 8	60	3,50	36	7,10	8540-0800	auf Anfrage	auf Anfrage
ZKWP 10	100	3,50	41	11,80	8540-1000	auf Anfrage	auf Anfrage
ZKWP 13	160	3,50	49	21,10	8540-1300	auf Anfrage	auf Anfrage

## Ratschenspanner – RSPSWP, G12

- für 2-teiliges System
- nach EN 12195-3, Güteklasse 12
- Verkürzungshaken PSWP mit Stiftsicherungen, montiert mit Verbindungsglieder Connex CWP
- Spanner mit Ausdrehsicherung
- mit Zurranhänger

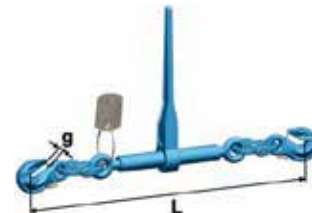

Code	LC Zurrkraft kN	STF normale Spannkraft daN	Länge geschlossen L mm	Länge offen L mm	Spannbereich mm	Hebelhöhe l mm	Maulweite g mm	Gewicht kg / Stk	Artikelnummer	Preis / Stk
RSPSWP 8	60	1900	600	755	145	237	10	4,90	8542-0800	auf Anfrage
RSPSWP 10	100	3000	674	829	145	355	13	6,70	8542-1000	auf Anfrage
RSPSWP 13	160	2500	981	1278	290	359	17	15,70	8542-1300	auf Anfrage

## Ratschenspanner – RSWP, G12

- mit Ösen
- nach EN 12195-3, Güteklasse 12
- Spanner mit Ausdrehsicherung

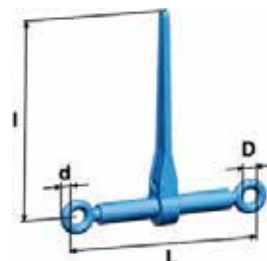

Code	Stempelung	LC Zurrkraft kN	STF normale Spannkraft daN	Länge geschlossen L mm	Länge geöffnet L mm	Spannbereich mm	Hebellänge l mm	D mm	d mm	Gewicht kg / Stk	Artikelnummer	Preis / Stk
RSWP 7/8	Type A	60	1900	355	500	145	237	20	16	3,20	8531-0800	auf Anfrage
RSWP 10	Type B	100	3000	365	510	145	355	26	18	3,80	8531-1000	auf Anfrage
RSWP 13	Type C	160	2500	576	866	290	359	31	22	9,90	8531-1300	auf Anfrage

**Zurrdrahtseile**

nach EN 12195-4



Seil Ø mm	LC kN	Kausche / d mm	Artikelnummer	Preis per 1 m Nutzlänge	Preis je weiteren m Nutzlänge
8	13	C8/20	8550-0800	18,20	3,60

- Sehr flexibel und robust
- in verzinkter Ausführung
- mit einer C-Kausche EN13411-1 verpresst anderes Ende Angespitz
- mit Kennzeichnungsanhänger

Weitere Ausführungen und Durchmesser auf Anfrage:

Artikelnummer Zurrdrahtseil mit 8 mm	8550-0800	8560-0800	8570-0800	8580-0800
Bezeichnung Endbeschlag	Kausche	Schlaufe	Ösenhaken HSW5-6	Aufhängeglied AW10

Alle Zurrdrahtseile werden mit Kennzeichnungsanhänger und Bescheinigung ausgeliefert.

zum Beispiel:

Zurrdrahtseil, 8 mm

Rückseite

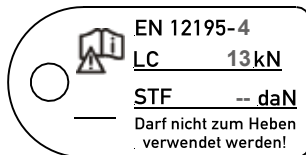

Betriebsanleitung beachten! Zu finden unter [www.seilerei.at/downloads](http://www.seilerei.at/downloads)

Anschlagpunkte finden Sie unter [www.seilerei.at/downloads](http://www.seilerei.at/downloads)



Abdecknetze

- Qualitätsnetze - geknotet mit Randeinfassung
- sehr robust, langlebig und abriebfest, ohne Gummileine
- dienen zur Ladungssicherung im PKW, auf Pritschen oder auf Anhängern
- weitere Ausführungen auf Anfrage
- Sondergrößen kurzfristig lieferbar



Größe	Material	Maschenweite MW mm	Materialstärke mm	Farbe	Artikelnummer	Preis / Stk
*1,50x2,20 m	PE - geknotet	45	3	● grün	7200-1522	33,60
1,50x2,50 m	PE - geknotet	45	3	● grün	7200-1525	35,60
*1,50x2,70 m	PE - geknotet	45	3	● grün	7200-1527	38,10
*2,00x3,00 m	PE - geknotet	45	3	● grün	7200-2030	51,00
2,00x3,50 m	PE - geknotet	45	3	● grün	7200-2035	51,00
2,50x2,50 m	PE - geknotet	45	3	● grün	7200-2525	52,00
*2,50x3,00 m	PE - geknotet	45	3	● grün	7200-2530	54,80
2,50x3,50 m	PE - geknotet	45	3	● grün	7200-2535	54,80
2,50x4,00 m	PE - geknotet	45	3	● grün	7200-2540	58,30
2,50x4,50 m	PE - geknotet	45	3	● grün	7200-2545	73,50
3,00x3,00 m	PE - geknotet	45	3	● grün	7200-3030	56,70
3,00x3,50 m	PE - geknotet	45	3	● grün	7200-3035	58,60
3,00x4,00 m	PE - geknotet	45	3	● grün	7200-3040	67,00
3,00x5,00 m	PE - geknotet	45	3	● grün	7200-3050	67,00
3,00x6,00 m	PE - geknotet	45	3	● grün	7200-3060	82,10
3,00x7,00 m	PE - geknotet	45	3	● grün	7200-3070	95,10
3,00x8,00 m	PE - geknotet	45	3	● grün	7200-3080	108,90
3,50x3,50 m	PE - geknotet	45	3	● grün	7200-3535	65,40
3,50x4,00 m	PE - geknotet	45	3	● grün	7200-3540	77,70
3,50x5,00 m	PE - geknotet	45	3	● grün	7200-3550	88,10
3,50x6,00 m	PE - geknotet	45	3	● grün	7200-3560	105,90
3,50x7,00 m	PE - geknotet	45	3	● grün	7200-3570	115,60
3,50x8,00 m	PE - geknotet	45	3	● grün	7200-3580	141,00

\*Lagerware



Netze in Meterware

- Qualitätsnetze - knotenlos
- für Industrie und Freizeit
- weitere Ausführungen auf Anfrage
- Sondergrößen kurzfristig lieferbar

Breite m	Material	Maschenweite MW mm	Materialstärke mm	Farbe	Artikelnummer	Preis / lfm
1,50	PPM - knotenlos	45	3	○ weiß	7001-04530	12,40
1,50	PPM - knotenlos	100	2,3	● grün	7001-10023	6,50

### Gummiseil weiß

Kennfaden blau-gold



Ø mm	kg / 100 m	Preis / m / Spule	Artikelnummer	Preis / m
6	2,52	1,10 / 100	1-0190-0600	1,35
8	4,93	1,65 / 100	1-0190-0800	2,05
10	7,85	2,30 / 100	1-0190-1000	2,85

### Gummispannseile - Eigenfertigung

mit Universal Drahhaken

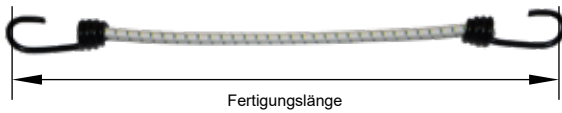

Ø mm	Fertigungslänge	Artikelnummer	Preis / Stk bis 1 m Fertigungslänge	Preis je weiterer m
6	bis 1 m	1-0191-0600	2,75	1,35
8	bis 1 m	1-0191-0800	3,75	2,05
10	bis 1 m	1-0191-1000	6,00	2,85

### Universal Drahhaken



Ø mm	Material	Preis / VPE	Artikelnummer	Preis / Stk
6	Stahl / PVC	0,60 / 100	1-0192-0600	0,75
8	Stahl / PVC	0,75 / 100	1-0192-0800	0,95
10	Stahl / PVC	1,40 / 100	1-0192-1000	1,70

### Flachhaken verzinkt

zum aufnieten auf Bordwand



Type	Breite mm	Stärke mm	Länge mm	Preis / VPE	Artikelnummer	Preis / Stk
13x3	13	3	52	0,75 / 100	1-0193-1300	0,95

### Planenseil

Nylon - transparent



Ø mm	kg / 100 m	Preis / m / Spule	Artikelnummer	Preis / m
8	5,5	1,95 / 100	1-0194-0800	2,45

### Seilendverschluß

mit Simplexhaken, verzinkt



Ø mm	Länge mm	kg / 100 Stk	Preis / VPE	Artikelnummer	Preis / Stk
8	120	2,4	1,45 / 100	1-0195-0800	1,80

### Würgeklemmen

für Planenseil und Gummileine - verzinkt



Ø mm	kg / 100 Stk	Preis / VPE	Artikelnummer	Preis / Stk
6	0,3	0,70 / 100	1-0196-0600	0,90
8	0,4	0,80 / 100	1-0196-0800	1,00
10	0,6	0,90 / 100	1-0196-1000	1,10

## Mit Sicherheit über der Norm

Qualität und Zuverlässigkeit haben oberste Priorität. Unsere PSA-Produkte erfüllen die höchsten Sicherheitsstandards und liegen vielfach über gesetzlichen Normen.



## Sicherheit hat einen neuen Namen



**LiSA NFC CHIP  
und QR-Code  
am PSA-Produkt**



**LiSA APP  
SAVETY CHECK  
jederzeit und  
überall!**



**LiSA ONLINE  
SOFTWARE  
managen und  
verwalten**



# LiSA



## LIFE SAFETY-SYSTEM

### LiSA - LIFE - SAFETY - SYSTEM PSA ONLINE PRÜFEN UND VERWALTEN

Das innovative LiSA-Online-System wurde konzipiert und entwickelt, damit Sie jederzeit und unkompliziert überprüfen können, ob Ihre PSA gegen Absturz für den Gebrauch freigegeben ist.

A.HABERKORN-PSA-Produkte werden standardmäßig mit einem NFCChip und QR-Code ausgestattet, der es Ihnen mittels LiSA Smartphone-App ermöglicht Ihre PSA vor jeder Verwendung zu kontrollieren.

Mit der praktischen LiSA-ONLINE SOFTWARE verwalten Sie ganz einfach Ihre PSA-Produkte und haben einen guten Überblick über die gesetzlich geforderte jährliche Überprüfungspflicht und sämtliche Aufzeichnungen mit einem Klick griffbereit.

Und damit Sie nicht auf bevorstehende Überprüfungen vergessen, kann Sie LiSA auch automatisch per E-Mail an bevorstehende Überprüfungen erinnern.



## Bau- und Dachdeckerset-Set, UNI 2

- ideal für Handwerk - Gewerbe - Feuerwehr
- auch in XXL-Größen erhältlich
- max. Gebrauchsdauer 10 Jahre (bei sachgemäßer Verwendung)



	Inhalt	Artikelnummer	Preis / Stk
	<b>Bau- und Dachdeckerset-Set, UNI 2</b>	<b>0140-400253</b>	<b>311,00</b>
1	Auffanggurt UNI 2 Größe UNI, Zulassung EN 361	0140-800949	105,60
2	bewegliche Führung HERKULES mit Auffangerät und Bandfalldämpfer Kernmantel Seil 12 mm, Länge 15 m EN 358, EN 353-2, EN795B	0140-800527	178,60
3	Seesack klein	0140-3876107	27,20

Der automatische Verschluss im Brustbereich sorgt für Komfort und Sicherheit!

**Alle Positionen in den Sets sind auch einzeln erhältlich!**



## Bau- und Dachdecker-Set, UNI 2 Fi



UNI 2 Fi mit Fallindikator

	Inhalt	Artikelnummer	Preis / Stk
	<b>Bau- und Dachdecker-Set, UNI 2 Fi</b>	<b>0140-801446</b>	<b>438,90</b>
1	Auffanggurt UNI 2 Fi mit Fallindikator Größe UNI, EN 361	0140-801304	124,30
2	bewegliche Führung HERKULES mit Auffanggerät und Bandfalldämpfer Kernmantel Seil 12 mm, Länge 15 m EN 358, EN 353-2, EN795B	0140-800527	178,60
3	Bandschlinge ANCHOR 1.50 m EN354, EN 566, EN 795B	0140-401815	25,10
4	Triple-Lock-Oval-Karabiner EN362B	0140-3860027	20,70
5	Seilsack orange - großer Rucksack mit viel Stauraum zBsp. für Helm,...	0140-3876108	92,40

Der automatische Verschluss im Brustbereich sorgt für Komfort und Sicherheit!

## Solar- & Glas Montage-Set, UNI 2 Fi



	Inhalt	Artikelnummer	Preis / Stk
	<b>Solar- &amp; Glas Montage-Set, UNI 2 Fi</b>	<b>0140-801447</b>	<b>395,20</b>
1	Auffanggurt UNI 2 Fi mit Fallindikator Größe UNI, EN 361	0140-801304	124,30
2	bewegliche Führung FOSSY (ohne Metallteile) mit textilen Klemmknoten und Verlängerung Kernmantel Seil 11 mm, Länge 15 m EN 358, EN 353-2	0140-800486	158,50
3	Bandschlinge ANCHOR 1,50 m EN354, EN 566, EN 795B	0140-401815	25,10
4	3 Stk Triple-Lock-Oval-Karabiner EN362B	0140-3860027	20,70
5	Seesack klein	0140-3876107	27,20

Alle Positionen in den Sets sind auch einzeln erhältlich!



## Maststeiger-Set, UNI 6



	Inhalt	Artikelnummer	Preis / Stk
	<b>Maststeiger-Set, UNI 6</b>	<b>0140-801452</b>	<b>1017,70</b>
1	Auffanggurt UNI 6 Grösse UNI, EN 361, EN 358, EN 813	0140-800953	377,90
2	Halteseil EDGER - 2 m, EN 359 Scharfkantenseil - 12 mm mit 6 mm Stahlkern, Positionierer HERKULES mit Triple-Lock Karabiner	0140-400495	206,10
3	Verbindungsmitel MAST - 0,42m Ring/Ring EN 354	0140-800679	53,00
4	Verbindungsmitel Y-STRETCH - 2m mit GIGA HOOK (Öffnungsweite 110mm) EN 354	0140-801004	249,40
5	Ausziehbare Werkzeug-Sicherungsleine	0140- TS9000108	38,90
6	Seilsack orange - großer Rucksack mit viel Stauraum zBsp. für Helm,...	0140-3876108	92,40

## Hubarbeitsbühnen-Set, UNI 2 Fi



	Inhalt	Artikelnummer	Preis / Stk
	<b>Hubarbeitsbühnen-Set, UNI 2 Fi</b>	<b>0140-801448</b>	<b>403,50</b>
1	Auffanggurt UNI 2 Fi mit Fallindikator Grösse UNI, EN 361	0140-801304	124,30
2	Höhensicherungsgerät "IKAR ABC" Band 1,8 m	0140-4219102	225,10
3	Triple-Lock Karabiner Stahl HMS EN 362M, EN 12275B	0140-3851151	26,90
4	Seesack klein	0140-3876107	27,20

## Strickleitern - nach ÖNORM

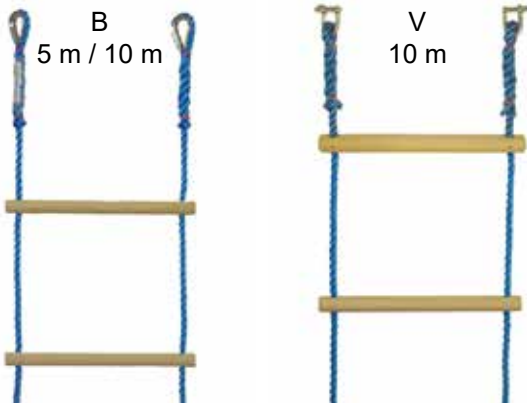

Bezeichnung	Artikelnummer	Preis / Stk
Form B - 5 m	0141-402555	169,40
Form B - 10 m	0141-402556	284,90
Strickleiter Verlängerung - 10 m	0141-402557	284,90

Aus gedrehtem Polypropylenseil - 14 mm Ø  
 Hartholzsprossen 39 x 33 x 410 mm (oval)  
 Seilabstand: 340 mm, Sprossenabstand: 300 mm  
 Normlängen: 5 m und 10 m  
 Größere Längen lassen sich durch die Verlängerung (V) erreichen.  
 (max. 25 m)  
 - Belastung: max. 150 kg  
 - **Zulassung: ÖNORM Z 1509**  
 - **max. Gebrauchsdauer: 10 Jahre**  
 (bei sachgemäßer Verwendung)

**Sonderlängen  
 bis max. 25 m  
 auf Anfrage!**

## Weitere PSA Produkte auf Anfrage:



Auffanggurt UNI 5



Auffanggurt UNI 3



Bandfalldämpfer - Arrester



Verbindungsmitel - Band Lanyard Tape



Verbindungsmitel - Seil Lanyard Rope Vario



Verbindungsmitel - Seil Herkules Vario



Haltegurt KS 45 Comfort

Schutzausrüstung

# SCHUTZNETZE

## Auffangnetze „Premium“

EN 1263-1-S Klasse A2

- Type S mit Randseil 12mm / Polyamid
- 3 Prüfmaschen
- Kennzeichnung mit Ident-Nummer



Größe	Material	Maschenweite MW mm	Materialstärke mm	Farbe	Artikelnummer	Preis / Stk
5 x 10 m	PP-hochfest geknotet	100	5	• schwarz	7100-0510	259,20
6 x 10 m	PP-hochfest geknotet	100	5	• schwarz	7100-0610	304,80
10 x 10 m	PP-hochfest geknotet	100	5	• schwarz	7100-1010	509,70
10 x 15 m	PP-hochfest geknotet	100	5	• schwarz	7100-1015	759,20
10 x 20 m	PP-hochfest geknotet	100	5	• schwarz	7100-1020	1012,20
10 x 25 m	PP-hochfest geknotet	100	5	• schwarz	7100-1025	1274,20

Andere Abmessungen und Ausführungen auf Anfrage.

Unsere geknoteten Auffangnetze "Premium" erfüllen allerhöchste Ansprüche in Sachen Qualität, Sicherheit und Langlebigkeit.

## Auffangnetz „Standard“

EN 1263-1-S Klasse A2

- Typ S mit Randseil 12 mm / Polypropylen
- 3 Prüfmaschen
- Kennzeichnung mit Ident-Nummer



Größe	Material	Maschenweite MW mm	Materialstärke mm	Menge Stk	Farbe	Artikelnummer	Preis / Stk
5 x 5 m	PPM knotenlos	100	5	20	• grün	7120-0505	85,90
5 x 10 m	PPM knotenlos	100	5	10	• grün	7120-0510	171,90
10 x 10 m	PPM knotenlos	100	5	5	• grün	7120-1010	343,80
10 x 15 m	PPM knotenlos	100	5	4	• grün	7120-1015	514,30
10 x 20 m	PPM knotenlos	100	5	3	• grün	7120-1020	687,80

- Preis gültig bei angegebener Mengenabnahme!
  - Bei Einzelabnahmen bitte Preise anfragen
- Andere Abmessungen und Ausführungen auf Anfrage.

## Sicherheitskarabiner, EN 362

zur Befestigung von Auffangnetzen

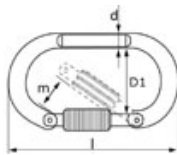

Größe	Material	D1 mm	d mm	l mm	m mm	Bruchlast kN	Artikelnummer	Preis / Stk
10 x 105	Stahl	31	10	105	18	25	7150-1000	5,90

### Aufhängeseil - Typ L

für 1-strängige Aufhängung

- zum Befestigen der Schutznetze an den Ecken und alle 2,5m an den Bindern des Gebäudes
- einseitig mit Schlaufe eingespleißt



Ø mm	Material / Ausführung	Bruchlast mind. kN	Länge m	VPE	Farbe	Artikelnummer	Preis / Stk
12	Polyamid / gedreht einseitig mit Schlaufe eingespleißt	30	2	10	o weiß	7170-1220	7,10

- Preis gültig bei angegebener VPE.

### Aufhängeseil - Typ Z

für 2-strängige Aufhängung



Ø mm	Material / Ausführung	Bruchlast mind. kN	Länge / Trosse m	Farbe	Artikelnummer	Preis / Trosse / m
10	Polypropylen / gedreht	15	220	• schwarz	7190-1000	0,55

### Kopplungsseil - Typ O

zum Verbinden mehrerer Schutznetze zu einer Netzfläche



Ø mm	Material / Ausführung	Bruchlast mind. kN	Länge / Spule m	Farbe	Artikelnummer	Preis / Spule / m
8	Polyamid / gedreht	7,5	200	o weiß	7160-0800	0,76
8	Polyamid / geflochten	7,5	200	o weiß	7161-0800	0,91



### Traversenseil - Typ M

zum Verhindern eines zu großen Durchhanges der Schutznetze



Ø mm	Material / Ausführung	Bruchlast mind. kN	Länge / Spule m	Farbe	Artikelnummer	Preis / Spule / m
12	Polyamid / gedreht	30	200	o weiß	7180-1200	1,62

# SCHUTZNETZE

## Seitenschutznetze "Premium"

DIN EN 1263-1-U

- Typ U mit Umrandung
- 3 Prüfmaschen
- Kennzeichnung mit Ident-Nummer



Größe	Material	Maschenweite MW mm	Materialstärke mm	Farbe	Artikelnummer	Preis / Stk
1,5 x 10 m	PPM knotenlos	100	5	• grün	7050-1510	65,30
2 x 10 m	PPM knotenlos	100	5	• grün	7050-2010	87,00

Andere Abmessungen auf Anfrage.

## Seitenschutznetze "Standard"

DIN EN 1263-1-U

- Typ U mit Umrandung
- 3 Prüfmaschen
- Kennzeichnung mit Ident-Nummer



Größe	Material	Maschenweite MW mm	Materialstärke mm	Menge	Farbe	Artikelnummer	Preis / Stk
1,5 x 10 m	PPM knotenlos	100	5	40	• grün	7060-1510	43,80
2 x 10 m	PPM knotenlos	100	5	30	• grün	7060-2010	58,10
1,5 x 10 m	PPM knotenlos	45	5	20	• grün	7062-1510	86,70
2 x 10 m	PPM knotenlos	45	5	15	• grün	7062-2010	117,80

- Preis gültig bei angegeben Mengenabnahme!
  - Bei Einzelabnahmen bitte Preise anfragen
- Andere Abmessungen auf Anfrage.

## Seitenschutznetze "Standard mit GSV"

DIN EN 1263-1-U

- mit angenähten Gurtschnellverschlüssen GSV, alle 75cm
- Typ U mit Umrandung
- 3 Prüfmaschen
- Kennzeichnung mit Ident-Nummer



Größe	Material	Maschenweite MW mm	Materialstärke mm	Menge	Farbe	Artikelnummer	Preis / Stk
1,5 x 10 m	PPM knotenlos	100	5	25	• grün	7065-1510	74,90
2 x 10 m	PPM knotenlos	100	5	20	• grün	7065-2010	90,10
1,5 x 10 m	PPM knotenlos	45	5	15	• grün	7067-1510	117,20
2 x 10 m	PPM knotenlos	45	5	20	• grün	7067-2010	146,10

- Preis gültig bei angegeben Mengenabnahme!
  - Bei Einzelabnahmen bitte Preise anfragen
- Andere Abmessungen auf Anfrage.

## Befestigungsseil / Anschlingseil

zum Befestigen von Seitenschutznetzen

- siehe **Kopplungsseil - Typ O**

- siehe **Kopplungsseil - Typ Z**



## Gurtschnellverschluss - GSV

mit Klemmschloss zur Befestigung von Seitenschutznetzen



Länge m	Gurtbreite mm	Anwendung / Anbringung	Menge	Farbe	Artikelnummer	Preis / Stk
0,60	25	alle 75 cm	20	• schwarz	7069-0600	2,65

- Preis gültig bei angegeben Mengenabnahme!

## Gerüstschutzgewebenetz / Staubschutznetz

- bieten einen optimalen Schutz vor Staub und herabfallenden Kleinteilen
- HDPE gestricktes Monofilament/Raschelgewirke
- mit eingewebten schwarzen Knopflöchern alle 5cm
- Temperaturbeständigkeit -40°C bis +80°C

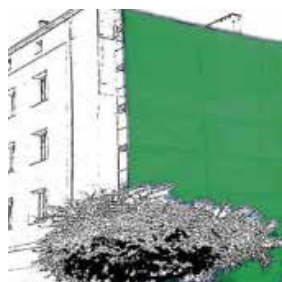
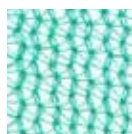

Größe	Gewebegewicht g / m <sup>2</sup>	Abpackungen Stk / Karton	Farbe	Artikelnummer	Preis / Stk
2,57 x 10 m	50	8	• grün	7070-0100	17,50
2,57 x 20 m	50	4	• grün	7070-0200	35,00
3,07 x 10 m	50	8	• grün	7070-0300	21,10
3,07 x 20 m	50	4	• grün	7070-0400	42,20

- Preis gültig bei angegeben Mengenabnahme / Abpackungen!

## Schutznetze / Prüfung

### Prüfung der Alterung von Schutznetzen nach DIN EN 1263-1

- Schutznetze dürfen ohne Prüfung der Prüfmaschen nur innerhalb von 12 Monaten nach Herstellung eingesetzt werden.
- Danach ist erneut durch Prüfung nachzuweisen, dass das Mindestenergieaufnahmevermögen der Prüfmaschine den Mindestwert nicht unterschreitet.
- Die Prüfung darf nicht länger als 12 Monate zurückliegen.
- Schutznetze haben vom Hersteller eingearbeitete Prüfmaschen, um die Festigkeitsminderung infolge Alterung feststellen zu können.
- Der Mindestwert ist auf dem Etikett angegeben.
- Die Prüfung hat nach EN 1263-1 zu erfolgen.
- Sind alle Prüfmaschen verbraucht, muss das ganze Netz dem Hersteller zur Prüfung vorgelegt werden.
- Besteht das Schutznetz die Herstellerprüfung, werden weitere Prüfmaschen vom Netzmaterial entnommen und auf das Schutznetz aufgebracht, für weitere jährliche Nachprüfungen.

### Jährliche Überprüfung von Prüfmaschen

nach EN 1263-1, inkl. Prüfbericht



Prüfmaschen	Artikelnummer	Preis / Prüfmaschine
bis 10 Stk	7110-0010	26,00
bis 20 Stk	7110-0020	21,00
ab 30 Stk	7110-0030	19,50



Betriebsanleitung beachten! Zu finden unter [www.seilerei.at/downloads](http://www.seilerei.at/downloads)



## Rundschlinge mit Drahtseileinlage

Artikelnummer 3020-01 . . . /S

Rundschlingen mit Drahtseileinlage werden bei allgemeinen Hebevorgängen im Theater-, Bühnenbau und in der Veranstaltungstechnik eingesetzt.

- Tragfähigkeit WLL 1.000 KG
- Nutzlängen von 0,5 m bis 6 m
- Sicherheitsfaktor 12:1 nach BGV C1
- Drahtseil hitzebeständig bis 175° C = tragendes Teil
- Polyesterarmel hitzebeständig bis 100° C = nicht tragendes Teil
- Kleinster Kantenradius 6 mm

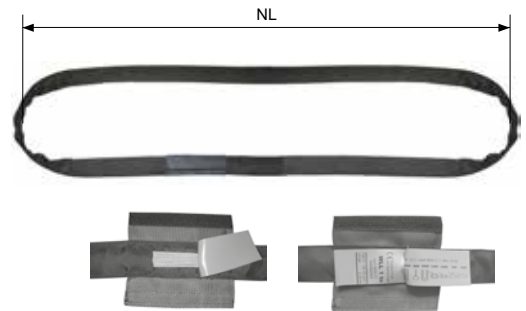

Sichtfenster zur Kontrolle der Drahtseileinlage mit verschließbaren Schutzklappen. Verdecktes Kennzeichnungsetikett.

## Rundschlinge mit Garngelege

Artikelnummer 3011-01 . . . /S

Die Rundschlingen mit robustem PES-Garngelege sind unverzichtbar in der Veranstaltungstechnik. Sie sind leicht und flexibel, besonders für Lasten mit empfindlicher Oberfläche.

- Tragfähigkeit WLL 1.000 kg
- Nutzlängen von 0,5 - 6,0 m
- Sicherheitsfaktor 12:1 nach BGV C1

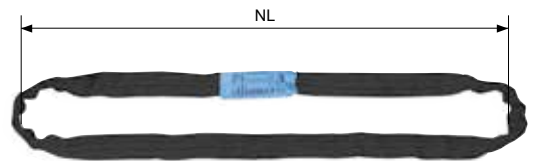

## Lastbänder / Theaterbänder

Artikelnummer 3261-60 . . . /S

- Tragfähigkeit 600 kg
- Nutzlängen von 0,5 m - 6,0 m
- Sicherheitsfaktor 12:1 nach BGV C1
- Theater-/Lastband aus 100% Polyester
- Zweilagig, endlos gelegt
- Bandbreite 25 mm



## Zurrgurte, 35mm schwarz / System 1000

Artikelnummer 3310-10 . . . /S (einteilig)

Artikelnummer 3320-10 . . . /S (zweiteilig / Spitzhaken 3040)

- Zulässige Zugkraft im geraden Zug 1000 daN
- Zulässige Zugkraft in der Umreifung 2000 daN
- Längen von 2,0 bis 8,0 m
- GS-geprüft nach DIN EN 12195-2
- Vorspannkraft der Raschte - 280daN



## Zurrgurte, 50mm schwarz / System 2000

Artikelnummer 3310-20 . . . /S (einteilig)

Artikelnummer 3320-20 . . . /S (zweiteilig / Spitzhaken 4030)

- Zulässige Zugkraft im geraden Zug 2000 daN
- Zulässige Zugkraft in der Umreifung 4000 daN
- Längen von 2,0 bis 8,0 m
- GS-geprüft nach DIN EN 12195-2
- Vorspannkraft der Raschte - 320daN

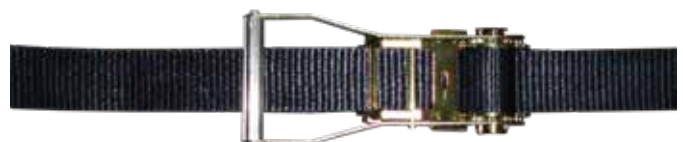

## Black Rope – Drahtseilprogramm in schwarz

- verzinktes/schwarzes Seil
- ideal für Bühnentechnik im **trockenen** Innenbereich da es kaum „Sichtbar“ ist
- keine Lichtreflexionen durch die spezielle schwarzmatte Oberfläche

### Black Rope 6x7+WSC

EN 12385-4 (früher ähnlich DIN3055)

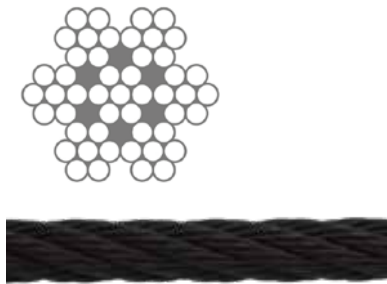

Seil Ø mm	Seilfestigkeitsklasse 1960N/mm <sup>2</sup> Mindestbruchkraft kN	Oberfläche	Gewicht kg / 100 m	Artikelnummer	Preis / lfm
1,5	1,71	vz / sw	0,9	6102-0150	1,00
2	2,81	vz / sw	1,6	6102-0200	1,20
3*	6,32	vz / sw	3,5	6102-0300	1,10
4*	12,17	vz / sw	6,3	6102-0400	1,80
5*	19,01	vz / sw	9,8	6102-0500	2,80
6*	25,30	vz / sw	14,0	6102-0600	3,90

Abnahmemengen: 125 m / 250 m / 500 m

**Diese Seile dürfen nicht mit Wirbel / Drallfänger eingesetzt werden!**

**\*Auslaufartikel - nur solange der Vorrat reicht!**

### Black Rope 6x19M+WSC

EN 12385-4 (früher ähnlich DIN 3060)

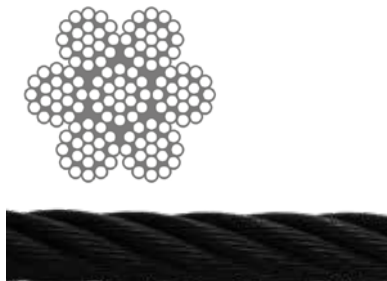

Seil Ø mm	Seilfestigkeitsklasse 1960N/mm <sup>2</sup> Mindestbruchkraft kN	Oberfläche	Gewicht kg / 100 m	Artikelnummer	Preis / lfm
3	6,39	vz / sw	3,5	6112-0300	2,10
4	11,40	vz / sw	6,1	6112-0400	2,80
5	17,70	vz / sw	9,6	6112-0500	3,50
6	25,50	vz / sw	13,8	6112-0600	4,10
8	45,41	vz / sw	24,3	6112-0800	5,70

Abnahmemengen: 125 m / 250 m / 500 m

**Diese Seile dürfen nicht mit Wirbel / Drallfänger eingesetzt werden!**

#### Allgemeines:

**WSC:** Stahllitzeneinlage

**vz / sw:** verzinkt / schwarz



## Anschlagseile

nach BGI 810-3 Kausche/Kausche



Seil Ø mm	Kausche / d mm	Tragfähigkeit direkt	Doppelstrang Tragfähigkeit 0-45°	Doppelstrang Tragfähigkeit 45-60°	Artikelnummer	Preis / Stk	Preis je weiteren m Nutzlänge
4	C 4/10	80 kg	110 kg	80 kg	6560-0400	12,10	1,00
5	C 4/10	120 kg	160 kg	120 kg	6560-0500	15,10	1,20
6	C 6/15	180 kg	250 kg	180 kg	6560-0600	16,90	1,50
8	C 8/20	320 kg	440 kg	320 kg	6560-0800	22,60	3,20
10	C 10/25	500 kg	700 kg	500 kg	6560-1000	27,40	3,80
12	C 12/30	700 kg	950 kg	700 kg	6560-1200	33,30	4,70

Anschlagseile nach BGI 810-3 werden bei Produktions- und Veranstaltungsstätten eingesetzt, bei denen sich Beschäftigte oder Besucher unter hängenden Lasten aufhalten.

Wir fertigen unsere Anschlagseile nach BGI 810-3 aus verzinkten Seilen nach DIN EN 12385-4 in Machart 6x19M+SFC, 1960N/mm<sup>2</sup>.



## Sicherungsseile Safeties

nach BGI 810-3 ohne Dämpfungselement



Seil Ø mm	Kausche / d mm	Schnellverbindungs-glied DIN 56927 Form B	Max. zu sichernde Last bei max. Fallhöhe von 20 cm	Artikelnummer Nutzlänge 0,6 m	Max. zu sichernde Last bei max. Fallhöhe von 20 cm	Artikelnummer Nutzlänge 1 m	Preis Stk
			Nutzlänge 0,6 m		Nutzlänge 1 m oder länger		
3	B2,5 / 12	4	bis 5 kg	6570-0300	bis 8 kg	6571-0300	8,40
4	B3,5 / 13	4	bis 10 kg	6570-0400	bis 15 kg	6571-0400	10,50
5	B4 / 14	5	bis 15 kg	6570-0500	bis 25 kg	6571-0500	13,20
6	B5 / 16	6	bis 20 kg	6570-0600	bis 35 kg	6571-0600	14,70
8	B7 / 18	8	bis 40 kg	6570-0800	bis 60 kg	6571-0800	19,90
10	B9 / 24	10	bis 60 kg	6570-1000	bis 100 kg	6571-1000	22,20

Sicherungsseile als Sekundärsicherung nach BGI 810-3, aus Seilen nach DIN EN 12385-4, 6x19M+SFC, 1960 N/mm<sup>2</sup>, einerseits mit verpresster Kausche, andererseits mit verpresster Kausche und unverlierbarem Schnellverbindungs-glied. (z.B.: zur Sicherung von Lautsprechern, Scheinwerfern,...)

## Schnellverbindungs-glied

DIN 56927, Form B, Große Öffnung



Nenn-größe	b mm	c mm	d mm	e mm	h mm	l mm	Bruch-kraft kN	Trag-fähigkeit kg	Kraftmoment für Typ-Prüfung Nm	Artikelnummer	Preis / Stk
4	11,5	2,5	4	19	11,5	45	9,00	90	0,7	7860-0400	1,40
5	13	3	5	22	13	52	14,00	140	0,8	7860-0500	1,50
6	14,5	4	6	25	14,5	58,5	20,00	200	1,2	7860-0600	1,60
8	17,5	5,5	8	31,5	17,5	72	35,00	350	3,0	7860-0800	2,40
10	20,5	7	10	36	20,5	85,5	55,00	550	7,0	7860-1000	3,60



Betriebsanleitung beachten! Zu finden unter [www.seilerei.at/downloads](http://www.seilerei.at/downloads)





# TRAGFÄHIGKEITSTABELLEN

## Tragfähigkeitstabelle für Hebebänder EN 1491-1

Die angegebenen Tragfähigkeiten sind Maximalwerte der verschiedenen Anschlagarten bei symmetrischer Belastung.  
Einsatztemperatur: -40°C bis +100°C

Sicherheitsfaktor			einfach direkt	einfach geschnürt	einfach umgelegt	einfach umgelegt	einfach umgelegt
7							
Neigungswinkel $\beta$			0°	0°	0°	0 - 45°	45 - 60°
WLL	Farbcode	Bandbreite	Tragfähigkeit				
1 to	violett	30 mm	1000 kg	800 kg	2000 kg	1400 kg	1000 kg
2 to	grün	60 mm	2000 kg	1600 kg	4000 kg	2800 kg	2000 kg
3 to	gelb	90 mm	3000 kg	2400 kg	6000 kg	4200 kg	3000 kg
4 to	grau	120 mm	4000 kg	3200 kg	8000 kg	5600 kg	4000 kg
5 to	rot	150 mm	5000 kg	4000 kg	10000 kg	7000 kg	5000 kg
6 to	braun	180 mm	6000 kg	4800 kg	12000 kg	8400 kg	6000 kg
8 to	blau	240 mm	8000 kg	6400 kg	16000 kg	11200 kg	8000 kg
10 to	orange	300 mm	10000 kg	8000 kg	20000 kg	14000 kg	10000 kg
Lastfaktor			1	0,8	2	1,4	1

## Tragfähigkeitstabelle für Rundschlingen EN 1491-2

Die angegebenen Tragfähigkeiten sind Maximalwerte der verschiedenen Anschlagarten bei symmetrischer Belastung.  
Einsatztemperatur: -40°C bis +100°C

Sicherheitsfaktor		einfach direkt	einfach geschnürt	einfach umgelegt	doppelt umgelegt	doppelt umgelegt	einfach umgelegt	einfach umgelegt
7								
Neigungswinkel $\beta$		0°	0°	0°	0°- 45°	45°- 60°	0-45°	45-60°
WLL	Farbcode	Tragfähigkeit						
1 to	violett	1000 kg	800 kg	2000 kg	1400 kg	1000 kg	700 kg	500 kg
2 to	grün	2000 kg	1600 kg	4000 kg	2800 kg	2000 kg	1400 kg	1000 kg
3 to	gelb	3000 kg	2400 kg	6000 kg	4200 kg	3000 kg	2100 kg	1500 kg
4 to	grau	4000 kg	3200 kg	8000 kg	5600 kg	4000 kg	2800 kg	2000 kg
5 to	rot	5000 kg	4000 kg	10000 kg	7000 kg	5000 kg	3500 kg	2500 kg
6 to	braun	6000 kg	4800 kg	12000 kg	8400 kg	6000 kg	4200 kg	3000 kg
8 to	blau	8000 kg	6400 kg	16000 kg	11200 kg	8000 kg	5600 kg	4000 kg
10 to	orange	10000 kg	8000 kg	20000 kg	14000 kg	10000 kg	7000 kg	5000 kg
Lastfaktor		1	0,8	2	1,4	1	0,7	0,5



Betriebsanleitung beachten! Zu finden unter [www.seilerei.at/downloads](http://www.seilerei.at/downloads)

**Tragfähigkeitstabelle für Hebeband- und Rundschlingengehänge**

Die angegebenen Tragfähigkeiten sind Maximalwerte der verschiedenen Anschlagarten bei symmetrischer Belastung.  
Einsatztemperatur: -40°C bis +100°C

Sicherheitsfaktor		1-Strang		2-Strang		3- und 4-Strang	
4	direkt			direkt 		direkt 	
Hebebandgehänge - HBG		Tragfähigkeit					
HBG • 1 to	violett	1000 kg	1400 kg	1000 kg	2100 kg	1500 kg	
HBG • 2 to	grün	2000 kg	2800 kg	2000 kg	4200 kg	3000 kg	
HBG • 3 to	gelb	3000 kg	4200 kg	3000 kg	6300 kg	4500 kg	
HBG • 4 to	grau	4000 kg	5600 kg	4000 kg	8400 kg	6000 kg	
Rundschlingengehänge - RSG		Tragfähigkeit					
RSG • 1 to	violett	1000 kg	1400 kg	1000 kg	2100 kg	1500 kg	
RSG • 2 to	grün	2000 kg	2800 kg	2000 kg	4200 kg	3000 kg	
RSG • 3 to	gelb	3000 kg	4200 kg	3000 kg	6300 kg	4500 kg	
RSG • 4 to	grau	4000 kg	5600 kg	4000 kg	8400 kg	6000 kg	
Lastfaktor		1	1,4	1	2,1	1,5	

**Tragfähigkeitstabelle für Anschlagseile EN13414-1**

Die angegebenen Tragfähigkeiten sind Maximalwerte der verschiedenen Anschlagarten bei symmetrischer Belastung.  
Einsatztemperatur: -40°C bis +100°C

Sicherheitsfaktor	1-Strang		2-Strang		3- und 4-Strang		endlos verpresst
	direkt	geschnürt	direkt	geschnürt	direkt	geschnürt	
5							
Neigungswinkel $\beta$	0°	0°	0°- 45°	45°- 60°	0°- 45°	45°- 60°	0°
Seil $\varnothing$	Tragfähigkeit						
8 mm	700 kg	560 kg	950 kg	700 kg	1.450 kg	1.050 kg	1.100 kg
10 mm	1.000 kg	800 kg	1.400 kg	1.000 kg	2.100 kg	1.500 kg	1.600 kg
12 mm	1.500 kg	1.200 kg	2.100 kg	1.500 kg	3.200 kg	2.300 kg	2.400 kg
14 mm	2.000 kg	1.600 kg	2.800 kg	2.000 kg	4.200 kg	3.000 kg	3.200 kg
16 mm	2.700 kg	2.150 kg	3.800 kg	2.700 kg	5.700 kg	4.000 kg	4.300 kg
18 mm	3.150 kg	2.500 kg	4.400 kg	3.150 kg	6.600 kg	4.700 kg	5.000 kg
20 mm	4.000 kg	3.200 kg	5.600 kg	4.000 kg	8.400 kg	6.000 kg	6.400 kg
22 mm	5.000 kg	4.000 kg	7.000 kg	5.000 kg	10.500 kg	7.500 kg	8.000 kg
24 mm	6.300 kg	5.000 kg	8.800 kg	6.300 kg	13.200 kg	9.400 kg	10.000 kg
26 mm	7.200 kg	5.700 kg	10.000 kg	7.200 kg	15.000 kg	11.000 kg	11.800 kg
Lastfaktor	1	0,8	1,4	1	2,1	1,5	1,6



Betriebsanleitung beachten! Zu finden unter [www.seilerei.at/downloads](http://www.seilerei.at/downloads)



# TRAGFÄHIGKEITSTABELLEN

## Tragfähigkeitstabelle für Anschlagketten EN 818-4 mit Modifikationen, Güteklasse 8

Die angegebenen Tragfähigkeiten sind Maximalwerte der verschiedenen Anschlagarten bei symmetrischer Belastung.

Sicherheitsfaktor	1-Strang		2-Strang		2-Strang		3- und 4-Strang	
	direkt	geschnürt	direkt		geschnürt		direkt	
4								
Neigungswinkel $\beta$	0°	0°	0°- 45°	45°- 60°	0°- 45°	45°- 60°	0°- 45°	45°- 60°
Ketten $\emptyset$	Tragfähigkeit							
SMA 5	800 kg	640 kg	1.120 kg	800 kg	900 kg	640 kg	1.600 kg	1.180 kg
SMA 6	1.120 kg	900 kg	1.600 kg	1.120 kg	1.250 kg	900 kg	2.360 kg	1.700 kg
SMA 7	1.500 kg	1.200 kg	2.120 kg	1.500 kg	1.700 kg	1.200 kg	3.150 kg	2.240 kg
SMA 8	2.000 kg	1.600 kg	2.800 kg	2.000 kg	2.240 kg	1.600 kg	4.250 kg	3.000 kg
SMA 10	3.150 kg	2.500 kg	4.250 kg	3.150 kg	3.550 kg	2.500 kg	6.700 kg	4.750 kg
SMA 13	5.300 kg	4.250 kg	7.500 kg	5.300 kg	5.900 kg	4.250 kg	11.200 kg	8.000 kg
SMA 16	8.000 kg	6.300 kg	11.200 kg	8.000 kg	9.000 kg	6.300 kg	17.000 kg	11.800 kg
SMA 19	11.200 kg	8.950 kg	16.000 kg	11.200 kg	12.500 kg	8.950 kg	23.600 kg	17.000 kg
SMA 22	15.000 kg	12.000 kg	21.200 kg	15.000 kg	17.000 kg	12.000 kg	31.500 kg	22.400 kg
SMA 26	21.200 kg	16.950 kg	30.000 kg	21.200 kg	23.700 kg	16.950 kg	45.000 kg	31.500 kg
SMA 32	31.500 kg	25.200 kg	45.000 kg	31.500 kg	35.200 kg	25.200 kg	67.000 kg	47.500 kg
Lastfaktor	1	0,8	1,4	1	1,12	0,8	2,1	1,5

## Tragfähigkeitstabelle für Anschlagketten EN 818-4 mit Modifikationen, Güteklasse 10

Die angegebenen Tragfähigkeiten sind Maximalwerte der verschiedenen Anschlagarten bei symmetrischer Belastung.

Sicherheitsfaktor	1-Strang		2-Strang		2-Strang		3- und 4-Strang	
	direkt	geschnürt	direkt		geschnürt		direkt	
4								
Neigungswinkel $\beta$	0°	0°	0°- 45°	45°- 60°	0°- 45°	45°- 60°	0°- 45°	45°- 60°
Ketten $\emptyset$	Tragfähigkeit							
WIN 5	1.000 kg	800 kg	1.400 kg	1.000 kg	1.120 kg	800 kg	2.000 kg	1.500 kg
WIN 6	1.400 kg	1.120 kg	2.000 kg	1.400 kg	1.600 kg	1.120 kg	3.000 kg	2.120 kg
WIN 7	1.900 kg	1.500 kg	2.650 kg	1.900 kg	2.120 kg	1.500 kg	4.000 kg	2.800 kg
WIN 8	2.500 kg	2.000 kg	3.550 kg	2.500 kg	2.800 kg	2.000 kg	5.300 kg	3.750 kg
WIN 10	4.000 kg	3.150 kg	5.600 kg	4.000 kg	4.250 kg	3.150 kg	8.000 kg	6.000 kg
WIN 13	6.700 kg	5.300 kg	9.500 kg	6.700 kg	7.500 kg	5.300 kg	14.000 kg	10.000 kg
WIN 16	10.000 kg	8.000 kg	14.000 kg	10.000 kg	11.200 kg	8.000 kg	21.200 kg	15.000 kg
WIN 19	14.000 kg	11.200 kg	20.000 kg	14.000 kg	16.000 kg	11.200 kg	30.000 kg	21.200 kg
WIN 22	19.000 kg	15.000 kg	26.500 kg	19.000 kg	21.200 kg	15.000 kg	40.000 kg	28.000 kg
WIN 26	26.500 kg	21.200 kg	37.500 kg	26.500 kg	30.000 kg	21.200 kg	56.000 kg	40.000 kg
WIN 32	40.000 kg	31.500 kg	56.000 kg	40.000 kg	45.000 kg	31.500 kg	85.000 kg	60.000 kg
Lastfaktor	1	0,8	1,4	1	1,12	0,8	2,1	1,5



**Tragfähigkeitstabelle für Anschlagketten EN 818-4 mit Modifikationen, Güteklasse 12**

Die angegebenen Tragfähigkeiten sind Maximalwerte der verschiedenen Anschlagarten bei symmetrischer Belastung.

Sicherheitsfaktor	1-Strang		2-Strang		2-Strang		3- und 4-Strang	
	direkt	geschnürt	direkt		geschnürt		direkt	
4								
Neigungswinkel $\beta$	0°	0°	0°- 45°	45°- 60°	0°- 45°	45°- 60°	0°- 45°	45°- 60°
Ketten $\emptyset$	Tragfähigkeit							
WINPRO 7	2.360 kg	1.900 kg	3.350 kg	2.360 kg	2.650 kg	1.900 kg	5.000 kg	3.550 kg
WINPRO 8	3.000 kg	2.360 kg	4.250 kg	3.000 kg	3.350 kg	2.360 kg	6.300 kg	4.500 kg
WINPRO 10	5.000 kg	4.000 kg	7.100 kg	5.000 kg	5.600 kg	4.000 kg	10.600 kg	7.500 kg
WINPRO 13	8.000 kg	6.300 kg	11.200 kg	8.000 kg	9.000 kg	6.300 kg	17.000 kg	11.800 kg
WINPRO 16	12.500 kg	10.000 kg	17.500 kg	12.500 kg	14.000 kg	10.000 kg	26.500 kg	19.000 kg
Lastfaktor	1	0,8	1,4	1	1,12	0,8	2,1	1,5

**Tragfähigkeitstabelle für Anschlagketten EN 818 mit Modifikationen, Inox, Güteklasse 6**

Die angegebenen Tragfähigkeiten sind Maximalwerte der verschiedenen Anschlagarten bei symmetrischer Belastung.

Sicherheitsfaktor	1-Strang		2-Strang		2-Strang		3- und 4-Strang	
	direkt	geschnürt	direkt		geschnürt		direkt	
4								
Neigungswinkel $\beta$	0°	0°	0°- 45°	45°- 60°	0°- 45°	45°- 60°	0°- 45°	45°- 60°
Ketten $\emptyset$	Tragfähigkeit							
WOX 4-6	400 kg	320 kg	560 kg	400 kg	450 kg	320 kg	840 kg	600 kg
WOX 5-6	630 kg	500 kg	850 kg	630 kg	700 kg	500 kg	1.300 kg	940 kg
WOX 6-6	900 kg	720 kg	1.250 kg	900 kg	1.000 kg	720 kg	1.850 kg	1.350 kg
WOX 7-6	1.250 kg	1000 kg	1.750 kg	1.250 kg	1.400 kg	1.000 kg	2.600 kg	1.850 kg
WOX 8-6	1.600 kg	1280 kg	2.200 kg	1.600 kg	1.800 kg	1.280 kg	3.350 kg	2.400 kg
WOX 10-6	2.500 kg	2000 kg	3.500 kg	2.500 kg	2.800 kg	2.000 kg	5.250 kg	3.750 kg
WOX 13-6	4.250 kg	3400 kg	5.950 kg	4.250 kg	4.750 kg	3.400 kg	8.900 kg	6.350 kg
WOX 16-6	6.300 kg	5040 kg	8.800 kg	6.300 kg	7.050 kg	5.040 kg	13.200 kg	9.400 kg
WOX 20-5	8.000 kg	6400 kg	11.200 kg	8.000 kg	-	-	-	-
WOX 26-4+	12.000 kg	9600 kg	-	-	-	-	-	-
Lastfaktor	1	0,8	1,4	1	1,12	0,8	2,1	1,5



Betriebsanleitung beachten! Zu finden unter [www.seilerei.at/downloads](http://www.seilerei.at/downloads)

Interessante Informationen über SEILE - KETTEN - GURTE - NETZE finden Sie unter [www.seilerei.at/downloads](http://www.seilerei.at/downloads)

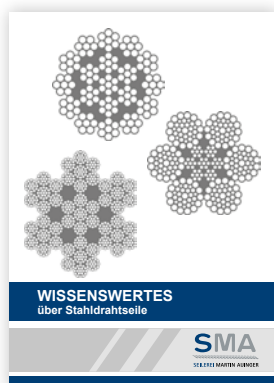

**STAHLDRAHSEILE**

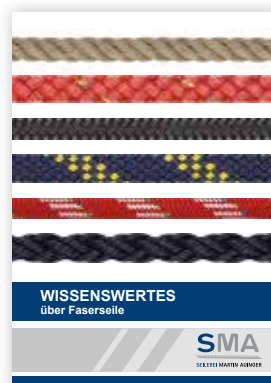

**FASERSEILE**



**ANSCHLAGKETTEN**



**ZURRKETTEN**



**NETZE**



**PSA**

Unsere aktuellen Betriebsanleitungen finden Sie unter  
[www.seilerei.at/downloads](http://www.seilerei.at/downloads)



**STAHLDRAHSEILE**



**ANSCHLAGSEILE**



**ZURRDRAHTSEILE**



**FASERSEILE**



**ANSCHLAGKETTEN**



**ZURRKETTEN**



**ABDECKNETZE**



**TEXTILE ANSCHLAGMITTEL**



**ZURRGURTE**



**AUFFANGNETZE**



**SEITENSCHUTZNETZE**

# ALLGEMEINE GESCHÄFTSBEDINGUNGEN

## **Allgemeines**

Nachfolgende Allgemeine Geschäftsbedingungen gelten für alle von uns durchgeführten Lieferungen und Leistungen.

Mit Ihrer Bestellung akzeptieren Sie die Durchführung zu unseren Bedingungen.

## **Preislisten**

Alle Preise verstehen sich Netto, zuzüglich 20% MWST. Es gelten immer die Preise der aktuellen Preisliste. Preisänderungen und Irrtum vorbehalten.

## **Katalog**

Dieser Katalog darf in jeglicher Form (Druck, Kopie, per mail, oder ein anderes Verfahren) ohne schriftliche Genehmigung der Fa. SMA **nicht** reproduziert oder weitergegeben werden.

## **Rabatte**

Vereinbarte Mengenrabatte können sich immer nur auf bestimmte Artikelgruppen, jedoch nicht auf die gesamte Preisliste beziehen.

## **Lieferzeiten**

Unsere Lieferzeiten werden möglichst genau eingehalten. Bei Fremdverschulden, zurückzuführen auf Spedition, Paketdienst, Produktion, Lieferanten,... hat der Käufer keinen Anspruch auf Schadenersatz.

## **Versand**

Der Versand erfolgt stets auf Rechnung und Gefahr des Empfängers. Sämtliche Mehrkosten für Expressgut gehen zu Lasten des Käufers.

## **Mindestbestellwert**

Bei Bestellungen unter 30,- € berechnen wir 5,- € Mindermengenaufschlag.

## **Eigentumsvorbehalt**

Die gelieferte Ware bleibt bis zur vollständigen Bezahlung unser Eigentum.

## **Zahlung**

Erstbestellungen ausschließlich per Nachnahme.

Unsere Rechnungen sind zahlbar innerhalb 20 Tagen ab Rechnungsdatum ohne Abzug.

Ungerechtfertigte Skontoabzüge werden ausnahmslos eingefordert.

Bei Überziehung des Zahlungszieles verrechnen wir 10% p.a. Verzugszinsen.

## **Reklamation**

Reklamation hinsichtlich Menge oder Qualität der gelieferten Ware können wir nur innerhalb der ersten Woche akzeptieren.

Sonderanfertigungen und Sonderbestellungen können nicht reklamiert werden.

## **Erfüllungsort**

Erfüllungsort für Zahlungen und Leistungen ist Taufkirchen/Pram.

## **Gerichtsstand**

Bei allen sich aus dem Vertragsverhältnis ergebenden Rechtsstreitigkeiten gilt der Gerichtsstand Ried/Innkreis.

Satz- und Druckfehler vorbehalten!





**Faserseile** - gedreht und geflochten, Hanf, Polypropylen, Polyester, Dyneema - verarbeitet nach Kundenwunsch.



**Drahtseile** - in verschiedenen Durchmesser und Ausführungen - Windenseile, Hubseile, Forstseile, Entmistungseile, ...



**Anschlagseile** - nach EN 13414-1 gespleißt und verpresst bis 34 mm Ø in verschiedenen Ausführung lieferbar.



**Anschlagketten** - DIN EN 818 lieferbar in den Güteklassen SMA G8, WINNER G10 und WINNER PRO G12



**Textile Anschlagmittel**  
Hebebänder - DIN EN 1492-1  
Rundschlingen - DIN EN 1492-2



**Zurrgurte** - DIN EN 12195-2  
Auf Kundenwunsch mit bedrucktem Gurtband

## Ein starkes Sortiment - auf einen Blick.



## Wir schaffen dauerhafte Verbindungen.

Neben der traditionellen Seilerei sind wir Komplettanbieter von **Anschlagmitteln**, **Ladungssicherungen** und **Schutzausrüstungen**.

Wir verpressen, verspleißen und konfektionieren **Drahtseile**, **Faserseile** und **Ketten** für Industrie, Bau- und Landwirtschaft sowie für den privaten Gebrauch.

**Niroseile** mit aufgepressten Terminals -  
Architektur, Treppengeländer, Fassadenbegrünung, ...

## Seilkonzepte für moderne Architektur

**SMA**  
SEILEREI MARTIN AUINGER



**Bestellen Sie direkt beim Hersteller und Fachversender!**

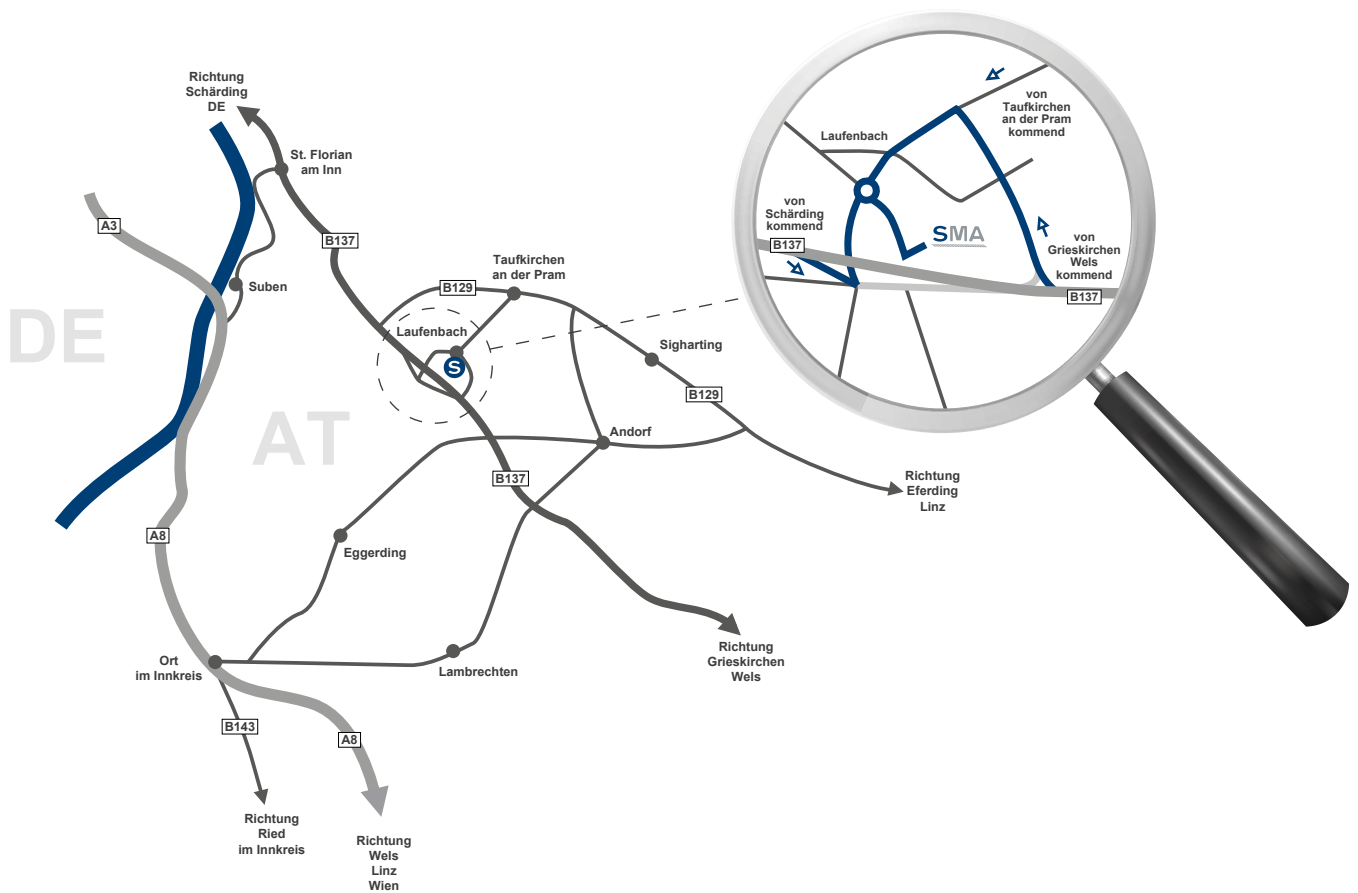

### Öffnungszeiten:

Montag - Freitag:  
8 - 12 Uhr und 13 - 16 Uhr

und nach telefonischer Vereinbarung

SMA-Seilerei Martin Auinger  
Laufenbach 82  
A-4775 Taufkirchen/Pram  
Tel. 07719/20105  
e-mail: office@seilerei.at

[www.seilerei.at](http://www.seilerei.at)

• Anschlagmittel • Drahtseile • Niroseile • Faserseile • Ladungssicherung • Sicherheit